

quilt expression™ 725
Gebruikershandleiding

BELANGRIJKE VEILIGHEIDSINSTRUCTIES

Lees alle instructies door voordat u deze naaimachine in gebruik neemt.

Wanneer u een elektrisch apparaat gebruikt, moet u altijd de elementaire veiligheidsvoorschriften in acht nemen, inclusief het volgende:

Bewaar de instructies op een geschikte plaats, dicht bij de naaimachine. Lever de instructies bij de naaimachine als deze van eigenaar verwisselt.

Dit apparaat is bedoeld voor gebruik door volwassenen. Het apparaat mag onder toezicht van een volwassene worden gebruikt door (i) kinderen van 8 tot 12 jaar en (ii) door personen met verminderde fysieke, zintuiglijke of mentale capaciteiten of met een gebrek aan ervaring en kennis als ze toezicht of instructies hebben gekregen om het apparaat op een veilige manier te kunnen gebruiken en als ze begrijpen welke gevaren eraan verbonden zijn. Reiniging en gebruikersonderhoud mogen niet zonder supervisie door kinderen worden uitgevoerd. Het is niemand toegestaan om met de machine te spelen. Kinderen tot 8 jaar mogen de machine niet gebruiken.

GEVAAR - U BEPERKT ALS VOLGT HET RISICO VAN EEN ELEKTRISCHE SCHOK:

- Naaimachines mogen nooit onbewaakt blijven wanneer de stekker in het stopcontact zit. Het stopcontact waar de machine mee is verbonden, moet makkelijk toegankelijk zijn. Haal de stekker van deze naaimachine altijd meteen uit het stopcontact na het gebruik en voordat u de machine gaat reinigen, afdekpanelen ervan verwijdert, voordat u de machine smeert of wanneer u andere onderhoudswerkzaamheden uitvoert die in de gebruiksaanwijzing staan.

WAARSCHUWING - U BEPERKT ALS VOLGT HET RISICO VAN BRANDWONDEN, BRAND, EEN ELEKTRISCHE SCHOK OF LICHAAMELIJK LETSEL:

- Laat kinderen niet spelen met de naaimachine. Let goed op wanneer deze naaimachine wordt gebruikt door of in de buurt van kinderen.
- Gebruik de naaimachine alleen voor de werkzaamheden waarvoor deze bedoeld is, zoals beschreven in deze handleiding. Gebruik alleen hulpstukken die door de producent zijn aanbevolen, zoals in deze handleiding wordt beschreven.
- Gebruik deze naaimachine nooit wanneer het netsnoer of de stekker beschadigd is, als de naaimachine niet goed werkt, als de naaimachine gevallen of beschadigd is of in het water heeft gelegen. Breng de naaimachine in dat geval naar de dichtstbijzijnde bevoegde dealer of een onderhoudscentrum voor onderzoek, reparatie en elektrische of mechanische bijstelling.
- Gebruik de naaimachine nooit wanneer de ventilatieopeningen geblokkeerd zijn. Houd de ventilatieopeningen van de naaimachine en het voetpedaal vrij van opgehoopt stof, pluusjes en loshangende lappen stof.
- Houd uw vingers uit de buurt van alle bewegende delen. Wees vooral voorzichtig in de buurt van de naaimachinaald.
- Gebruik altijd de juiste steekplaat. Wanneer u de verkeerde steekplaat gebruikt, kan de naald breken.
- Gebruik geen kromme naalden.
- Trek of duw tijdens het naaien niet aan de stof. Hierdoor kunt u namelijk de naald buigen, waardoor deze kan breken.

- Draag een veiligheidsbril.
- Schakel de naaimachine uit ("0") wanneer u iets wilt veranderen in de omgeving van de naald, zoals een draad door de naald halen, een andere naald plaatsen, de spoel plaatsen, een andere naaivoet plaatsen en dergelijke.
- Laat geen voorwerpen in een opening vallen en steek geen voorwerpen in openingen van de naaimachine.
- Gebruik de naaimachine niet buiten.
- Gebruik de naaimachine niet in een omgeving waar spuitbussen worden gebruikt of waar zuurstof wordt toegediend.
- Voordat u de stekker uit het stopcontact haalt, moet u eerst alle knoppen uitschakelen ("0").
- Trek de stekker niet aan het netsnoer uit het stopcontact. Pak de stekker vast, niet het snoer.
- Het voetpedaal wordt gebruikt om de naaimachine te bedienen. Plaats nooit andere voorwerpen op het voetpedaal.
- Gebruik de machine niet als hij nat is.
- Als het LED-lampje beschadigd of kapot is, moet het worden vervangen door de fabrikant of diens service-agent of een persoon met dezelfde kwalificaties, om gevaar te voorkomen.
- Als het snoer van het voetpedaal is beschadigd, moet het worden vervangen door de fabrikant of diens service-agent of een persoon met dezelfde kwalificaties om gevaar te voorkomen.
- Gebruik alleen de externe voeding (indien van toepassing), het voetpedaal en de snoeren die bij uw machine zijn geleverd. Er mag geen andere worden gebruikt. Zorg ervoor dat ze door identieke onderdelen worden vervangen als ze beschadigd of kwijt zijn. Vervanging moet worden uitgevoerd door de fabrikant, diens serviceagent of een vergelijkbaar gekwalificeerd persoon, om de veiligheid te garanderen en gevaar te voorkomen.

Alleen voor overlockmachines:

- Werk nooit als er geen mesbedekking of goed bevestigde deksteektafel zijn geïnstalleerd.

BEWAAR DEZE INSTRUCTIES

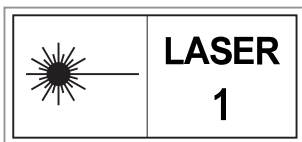

FCC-Interferentieverklaring

Voor de VS en Canada

Verantwoordelijke partij: Singer Sourcing Limited LLC
300 2nd Ave. S, Suite 300, Nashville, TN 37201, USA

Productnaam: PFAFF® Quilt Expression™ 725naaimachine

Dit apparaat is in overeenstemming met Deel 15 van de FCC-regels. Het gebruik is onderworpen aan de volgende twee voorwaarden: (1) Dit apparaat mag geen schadelijke interferentie veroorzaken, en (2) dit apparaat moet elke ontvangen interferentie accepteren, inclusief interferentie die een ongewenste werking kan veroorzaken.

Om te voldoen aan de eisen voor blootstelling aan radiofrequenties moet tijdens het gebruik van het apparaat een afstand van 20 cm (8") of meer tussen dit apparaat en personen worden aangehouden. Om compliance te garanderen, raden wij niet aan om te werken bij een kleinere afstand. De ingebouwde antenne die voor deze zender wordt gebruikt, mag niet worden geplaatst bij of worden gebruikt met een andere antenne of zender.

Deze apparatuur is getest en voldoet aan de limieten voor digitale apparaten van klasse B, overeenkomstig deel 15 van de FCC-voorschriften. Deze limieten zijn ontwikkeld om een redelijke bescherming te bieden tegen schadelijke interferentie bij installatie in een woonomgeving. Deze apparatuur genereert en gebruikt radiofrequentie-energie en kan die ook uitstralen. Indien niet geïnstalleerd en gebruikt volgens de instructies, kan deze apparatuur schadelijke interferentie veroorzaken in radiocommunicatie. Er is echter geen garantie dat er geen interferentie optreedt in een bepaalde installatie. Als deze apparatuur schadelijke interferentie veroorzaakt aan radio- of televisieontvangst, wat kan worden bepaald door de apparatuur uit en weer aan te zetten, kan de gebruiker proberen de interferentie te corrigeren met een van de volgende maatregelen:

- Richt de ontvangstantenne anders of verplaats de antenne.
- Vergroot de afstand tussen de apparatuur en de ontvanger.
- Sluit de apparatuur aan op een stopcontact dat op een andere groep is aangesloten dan dat van de ontvanger.
- Raadpleeg de erkende PFAFF® dealer of een ervaren radio/tv-technicus.

De bijgeleverde interfacekabel moet worden gebruikt om overeenstemming met de limieten voor een digitaal apparaat van klasse B te garanderen.

 *Veranderingen of aanpassingen aan dit apparaat die niet uitdrukkelijk zijn goedgekeurd door de partij die ervoor verantwoordelijk is dat het apparaat aan de normen voldoet, kunnen de gebruiker het recht ontnemen deze apparatuur te gebruiken.*

CE-verklaring van overeenstemming

VSM Group AB Soldatorpsgatan 3, SE-554 74 Jonköping, Zweden verklaart dat het product: Huishoudnaaimachine PFAFF® Quilt Expression™ 725 volledig voldoet aan de volgende EU-richtlijnen:

- 2014/53/EU RED-richtlijn

en dat de relevante geharmoniseerde normen worden toegepast zoals vermeld:

- EN 60335-1:2012, A13:2017, A1:2019, A2:2019, A14:2019, A15:2021, A16:2024
- EN 60335-2-28:2003, A1:2008, A11:2018
- EN 62233:2008
- EN 62311:2020
- EN 50564:2011
- EN 50014-1:2021
- EN 55014-2:2021
- EN 61000-3-2:2019, A1:2021
- EN 61000-3-3:2019, A1:2019
- EN 63000:2018
- EN 301 489-17 V3.24-2020
- EN 301 489-v2.1.1-2017
- EN 300 328 v2.2.2-2019
- EN 18031-1:2024
- EN 18031-2:2024

Jönköping, 1 juni 2025

Carsten Raunsgaard

Sr. Manager Naleving van regelgeving

INHOUDSOPGAVE

1	Inleiding.....	1	Spoelen.....	31	
	Machineoverzicht.....	2	Spoelen door de naald.....	32	
	Voorkant.....	2	Spoel plaatsen.....	33	
	Naaldgebied.....	3	IDT™ systeem (Ingebouwd Dubbel		
	Rechterkant.....	3	Transport).....	34	
	Achterkant.....	3	Het IDT™ systeem inschakelen.....	34	
	Bovenaan.....	4	Het IDT™ systeem uitschakelen.....	34	
	Accessoiredoos.....	4	Naaivoet verwisselen.....	34	
	Opbergen van een steekplaat.....	5	Naaivoet verwijderen.....	34	
	Functietoetsen.....	6	Naaivoet bevestigen.....	34	
	Naaldstop boven/onder.....	6	Sensormatic-knoopsgatvoet vastklikken.....	35	
	Naaivoet omhoog en extra hoog.....	6	De rechtstiksteekplaat bevestigen.....	35	
	Naaivoet omlaag en draaistand.....	6	Aan de slag met wifi en CREATIVATE™.....	36	
	Afsnijfunctie.....	6	3	Het multi-touchscreen.....	37
	Onmiddellijk afhechten.....	6	Belangrijkste functies.....	38	
	Steek opnieuw starten.....	6	Home.....	38	
	Stop.....	7	CREATIVATE™-diensten.....	38	
	Start/Stop.....	7	Learning Center.....	38	
	Achteruitnaaien.....	7	Gebruikershandleiding.....	38	
	Accessoires.....	8	Opslaan.....	38	
	Bijgeleverde accessoires.....	8	Quick Help.....	38	
	Naaivoeten.....	9	Algemene functies.....	38	
	Stekenoverzicht.....	11	Bovenste balk.....	40	
	Nuttige steken.....	11	Secundaire bovenste balk.....	40	
	Stekenmenu Overzicht.....	15	Aanbevelingen.....	40	
	Alfabetten.....	15	Informatie.....	40	
2	Vorbereidingen.....	17	Actieve functies.....	40	
	De machine uitpakken.....	18	4	Wifi & CREATIVATE™-diensten.....	41
	Sluit het snoer en het voetpedaal aan.....	18	WiFi Introductie.....	42	
	Opbergen van de machine.....	19	Aan de slag met WiFi.....	42	
	USB-poorten.....	19	Firmware-updates.....	42	
	Een USB-apparaat gebruiken.....	19	Firmware update met WiFi.....	42	
	LED-lampjes.....	19	Firmware-update met een USB-apparaat.....	43	
	Vrije arm.....	19	CREATIVATE Services.....	43	
	Handmatige draadafsnijder.....	20	CREATIVATE.....	43	
	Draadsensor.....	20	CREATIVATE Blog.....	43	
	Kniehevel.....	20	CREATIVATE App.....	43	
	Snelheidsregelaar.....	20	5	Startscherm.....	45
	Garenpenen.....	21	Touchscreen – Overzicht.....	46	
	Horizontale positie.....	21	Machinenaam bewerken.....	46	
	Verticale positie.....	21	Gebruikersprofiel.....	47	
	Extra garenpen.....	22	Naaien – Nieuwe sessie starten.....	47	
	Spoelpen.....	22	Doorgaan vanuit opgeslagen status.....	47	
	Garenschijven.....	22	CREATIVATE.....	47	
	Draden.....	22	Gebruikershandleiding.....	47	
	Naalden.....	24	Learning Center.....	48	
	Belangrijke informatie over de naald.....	24	Naaien.....	48	
	De naald verwisselen.....	25	Quilten.....	49	
	Draad inrijgen.....	26	Aan de slag.....	49	
	De bovendraad inrijgen.....	26	Geavanceerde functies.....	49	
	Automatische draadinsteker.....	27	Accessoires.....	49	
	Een tweelingnaald inrijgen.....	29	Naalden.....	49	
	Inrijgen - Tips en hints.....	29	Versteviging.....	49	

Projectviewer	50	Pop-upberichten in de Stitch Creator™- functie	69
6 Naaien	51	8 Reeks	71
Naaimodus – Overzicht	52	Reeks – Overzicht	72
Een steek laden	53	Starten met Reeks.....	73
Informatie en naaiaanbevelingen	53	Richtingssteken	73
Laser instellen	53	Uw reeks bewerken en aanpassen.....	73
Steekinstellingen	54	Reeksopdrachten	74
Steekbreedte.....	54	Reeks opslaan.....	75
Steekpositie.....	54	Naai uw reeks	75
Steeklengte.....	54	De hele reeks aanpassen	75
Steekdichtheid.....	55	Reeks gebruiken in de Naaimodus.....	75
Spiegelen	55	Pop-up berichten in reeks	75
Lengte opening knoopsgat	55	9 Instellingen.....	77
Toets Steek herhalen	55	Naai-instellingen.....	78
Draadspanning.....	55	Automatische naaivoetlichter	78
Naaivoetdruk	56	Automatische draadafsnijder.....	78
Balans	56	Steekbeperkende opties.....	78
Opties voor naaien uit de vrije hand	56	Naaldstoppositie	78
Afhechtopties	57	Naaivoetdruk	78
Steek opslaan	58	Opties voor de transporteur	79
Naaiprogramma's	58	Afhechtopties	79
Naaitechnieken	58	Camera- en laserinstellingen	79
Naad	58	Naaivoetherkenning	79
Afwerken.....	58	Camera nauwkeurig afstellen.....	79
Naaien en afwerken.....	59	Camera nauwkeurig afstellen.....	79
Rijgen	59	Display- en audio-instellingen.....	80
Blindzoom	59	Taal	80
Zoom.....	59	Tijdformaat	80
Knoopsgaten	60	Tijdzone.....	80
Programmeerbaar knoop aannaaien.....	61	Timerfuncties	80
Taperingsteken.....	61	Gebruik van de machine	80
4-richtingssteken	61	Stand-bymodus	80
Speciale steken voor optionele naaivoeten.....	61	Volume geluid.....	80
Exclusieve naaitechnieken	62	Geluid herhalen.....	80
Lintsteken	62	LED-verlichting.....	81
Stapelsteken	62	Eenheden.....	81
Zwevende steken.....	62	Instellingen personaliseren.....	81
Straalsteken.....	62	Machinenaam.....	81
Kanten randsteken.....	63	Gebruikersnaam.....	81
Pop-upberichten in naaien.....	64	Kleurthema's.....	81
7 Functie Stitch Creator™	65	Tekst op de onderste balk.....	81
Stitch Creator™ Functie – Overzicht	66	Uw werkruimte aanpassen.....	81
Aan de slag met Stitch Creator™.....	67	Scherm vergrendelen	81
Definitie van een steekpunt	67	Toon timer altijd in bovenste balk	81
Steken/steekpunten selecteren	67	WiFi-instellingen.....	82
Horizontaal voorbeeld	67	CREATIVATE Instellingen.....	82
Steek bewerken in Stitch Creator™	68	Machine-informatie	83
Zoom-opties.....	68	10 File Manager	85
Verplaatsen.....	68	File Manager – Overzicht.....	86
Geselecteerd steekpunt dupliceren.....	68	Bestandsformaten	86
Geselecteerd steekpunt verwijderen.....	68	Door File Manager bladeren.....	86
Spiegelen	68	Een bestand of een map openen	87
Drievoudige steek.....	68	Meerdere selecteren	87
Steek of steekpunt toevoegen	69		

Map Vault	87
USB-apparaat	87
Lijst-/Miniatuurweergave.....	87
Eén mapniveau omhoog	87
Organiseren.....	88
Nieuwe map maken.....	88
Hernoem bestand of map	88
Een bestand of map verplaatsen	88
Een bestand of map kopiëren	88
Verwijder een bestand of map	89
Pop-upberichten in File Manager	90
11 Onderhoud	91
De buitenkant van de naaimachine reinigen	92
De steekplaat verwijderen en het spoelhuis reinigen.....	92
Schoonmaken onder het spoelhuis.....	92
De steekplaat vervangen.....	92
Problemen oplossen.....	93
Problemen met de verbinding oplossen.....	96
Reparaties	96
Niet-originele onderdelen en accessoires	96
Technische specificaties	96



Inleiding

Machineoverzicht

Voorkant

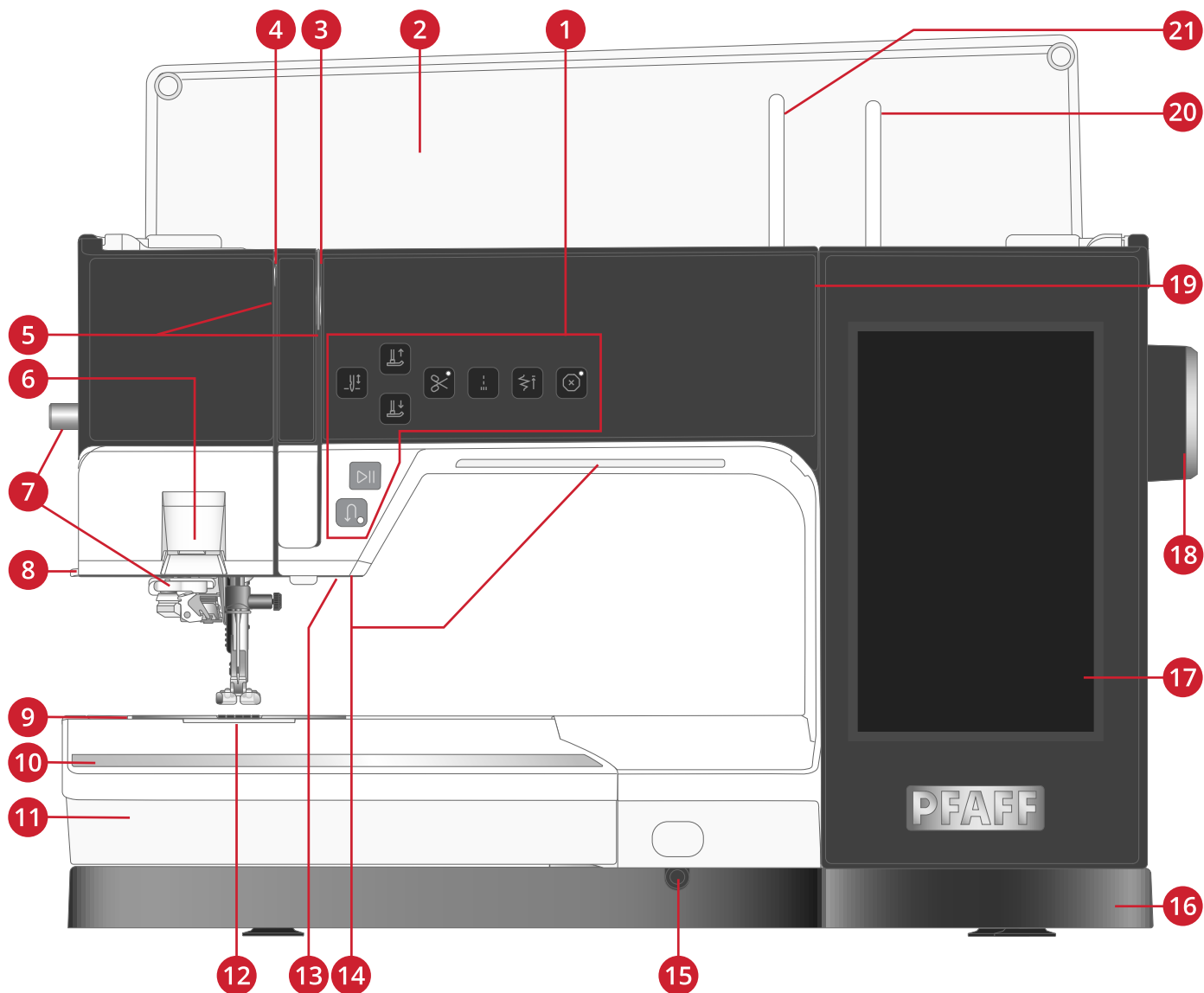

- | | | |
|----------------------------------------------------------------------------------|--------------------------------------------------------|-----------------------------------|
| 1. Functietoetsen, zie pagina 6 voor gedetailleerde beschrijving | 8. Draadafsnijder | 15. Kniehevel-aansluiting |
| 2. Deksel en stekenoverzicht | 9. Steekplaat | 16. Bodemplaat |
| 3. Draadspanningsplaten | 10. Liniaal | 17. Multi-touchscreen |
| 4. Draadhevel | 11. Accessoiredoos | 18. Handwiel |
| 5. Draadinrijggleuven | 12. Spoelhuisdeksel | 19. Spoelgeleiders voor opspoelen |
| 6. Laser | 13. Camera, gebruikt voor het herkennen van naaivoeten | 20. Extra garenpen |
| 7. Automatische draadinsteker | 14. LED-lampjes | 21. Hoofdgarenpen |

Naaldgebied

1. Automatische draadinsteker
2. Naaldstang met naaldklemmschroef
3. Bovendraadgeleider
4. IDT™-systeem
5. Naaivoet
6. Persvoethouder
7. Naaivoetstang

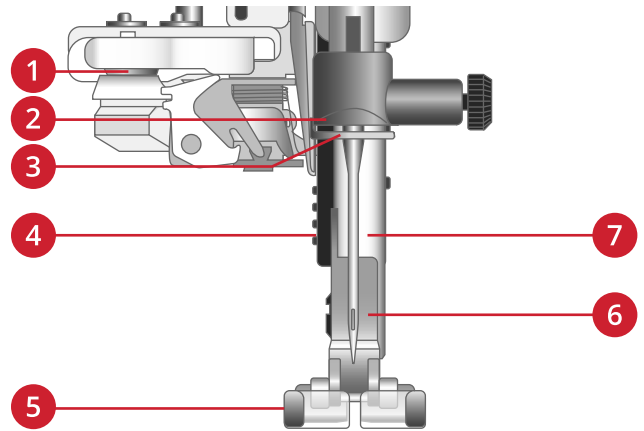

Rechterkant

1. Handwiel
2. Luidspreker
3. Snelheidsregelaar
4. AAN/UIT-schakelaar, aansluitingen voor snoer en voetpedaal. Zie [Sluit het snoer en het voetpedaal aan, pagina 18](#).
5. Ingebouwde USB-poort

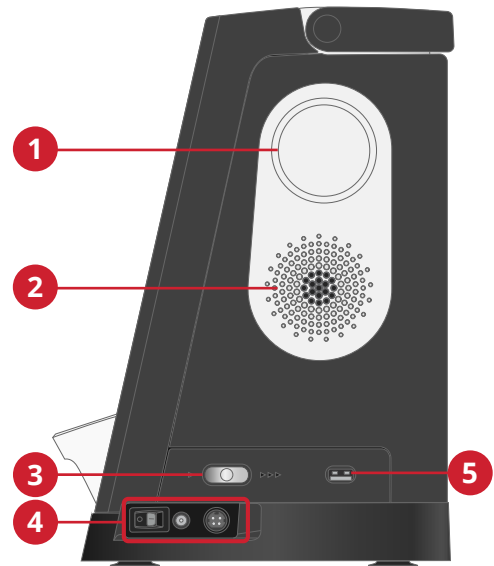

Achterkant

1. Greep
2. Aansluiting accessoires
3. Vrije arm

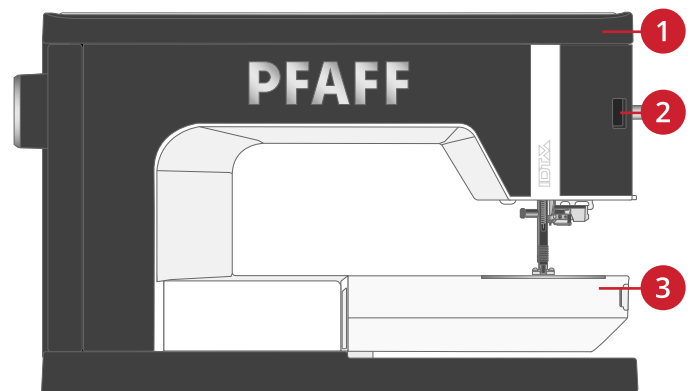

Bovenaan

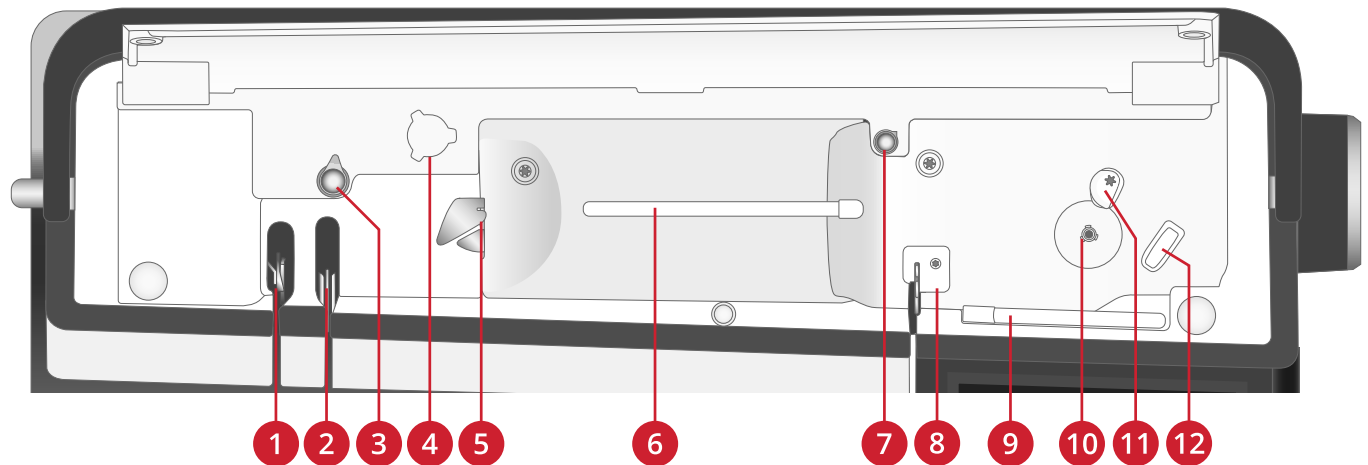

1. Draadhevel
2. Draadspanningsplaten
3. Voorspanningsschijven
4. Gat voor spoelpen
5. Draadgeleider
6. Hoofdgarenpen
7. Opspoelspanningsschijf
8. Draadgeleider
9. Extra garenpen
10. Spoelwinder
11. Spoelgeleider
12. Draadafsnijder

Accessoiredoos

In de accessoiredoos zitten speciale vakjes voor naaivoeten en spoeltjes, en er is ook ruimte voor naalden en andere accessoires. Berg de accessoires op in de doos zodat u ze altijd binnen handbereik heeft.

1. Ruimte voor accessoires
2. Ruimte voor spoeltjes
3. Ruimtes voor naaivoeten
4. Ruimte met opening voor 5M Handmatige knoopsgatvoet
5. Ruimte voor steekplaat

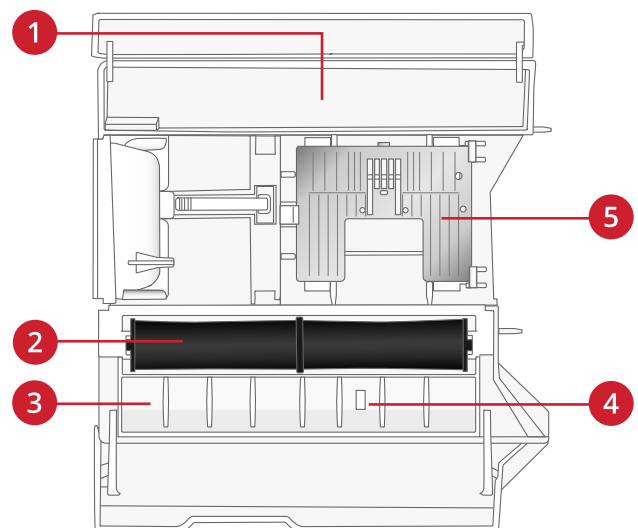

Opbergen van een steekplaat

Berg de steekplaat, wanneer deze niet gebruikt wordt, op in de bodem van uw accessoiredoos.

- Steek de rechterkant van de plaat in de veer aan de rechterkant (A), druk licht aan. Leg de steekplaat neer zodat deze op zijn plaats klikt (B).
- Om de plaat te verwijderen, duwt u de steekplaat naar links en vervolgens naar boven.

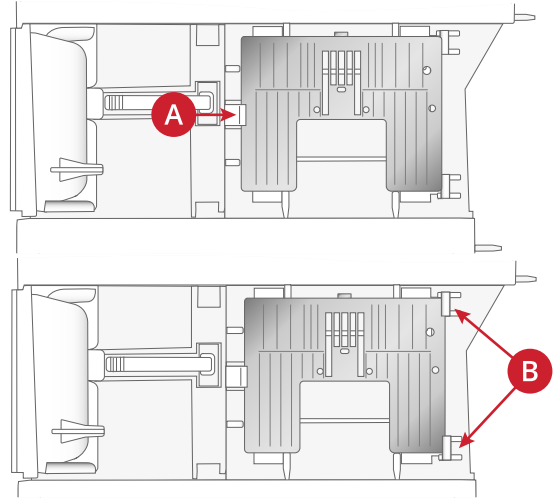

Functietoetsen

1. Naaldstop boven/onder
2. Naaivoet omhoog en extra hoog
3. Naaivoet omlaag en draaistand
4. Afsnijfunctie
5. Onmiddellijk afhechten
6. Steek opnieuw beginnen
7. Stop
8. Start/stop
9. Achter-

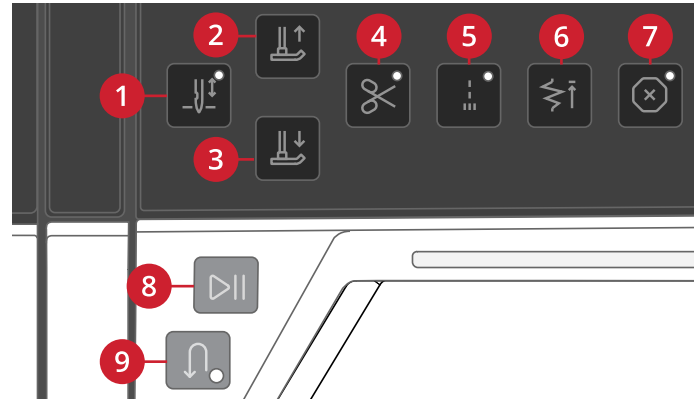

Naaldstop boven/onder

Druk op naaldstop boven/onder om de positie van de naald in te stellen wanneer u stopt met naaien. De naald gaat omhoog of omlaag als u op de knop drukt. Het indicatielampje gaat sterker branden als naaldstop onder is ingesteld.

Tip: Natuurlijk kunt u ook het voetpedaal gebruiken om de naald omhoog of omlaag te brengen wanneer u stopt met naaien. Het gebruik van het voetpedaal verandert de ingestelde stoppositie niet.

Naaivoet omhoog en extra hoog

Druk eenmaal op de toets naaivoet omhoog om de naaivoet omhoog te brengen. Als u nog een keer op de toets drukt, gaat de naaivoet naar de extra hoge positie en wordt de transporteur automatisch verzonken om dikke stof makkelijker onder de naaivoet te kunnen brengen.

Naaivoet omlaag en draaistand

De naaivoet wordt automatisch omlaag gebracht wanneer u met naaien begint. Om de naaivoet omlaag te brengen voordat u begint te naaien, drukt u op de toets naaivoet omlaag en draaistand. De naaivoet wordt helemaal omlaag gebracht en de machine houdt de stof stevig vast. Druk opnieuw op naaivoet omlaag voor de draaipositie.

Afsnijfunctie

Als u op de afsnijfunctietoets drukt, snijdt uw naaimachine de boven- en onderdraad af en brengt de naaivoet en de naald omhoog.

Om draden aan het einde van een steek of stekenreeks af te snijden, drukt u op de afsnijfunctietoets tijdens het naaien. Het indicatielampje gaat branden om aan te geven dat de draden moeten worden afgesneden. Wanneer de steek of stekenreeks klaar is, snijdt uw naaimachine de boven- en onderdraad af en brengt de naaivoet en de naald omhoog.

Let op: Als de automatische naaivoetlichter is gedeselecteerd in de naai-instellingen, wordt de naaivoet niet omhoog gebracht bij gebruik van de afsnijfunctie.

Let op: Sommige optionele accessoires worden bevestigd in de twee ronde gaatjes in de steekplaat vlak boven het spoelhuisdeksel. Gebruik de afsnijfunctie niet als er een accessoire in deze gaatjes is bevestigd, omdat dit de automatische draadafsnijder die onder de steekplaat zit in de weg kan zitten

Onmiddellijk afhechten

Druk op onmiddellijk afhechten tijdens het naaien. Uw machine naait dan enkele afhechtsteken en stopt automatisch. Door de afhechttoets nogmaals aan te raken terwijl de actie-indicator brandt, kan de functie worden uitgeschakeld.

Steek opnieuw starten

Wanneer u stopt met naaien in het midden van een steek, drukt u op steek opnieuw starten om te beginnen met naaien aan het begin van de steek. De steek of de stekenreeks onthoudt eventuele speciale instellingen die u hebt gemaakt.

Stop

Druk op STOP tijdens het naaien om een steek of steekprogramma af te ronden. Uw machine hecht de draad af en stopt automatisch wanneer de steek of het steekprogramma is voltooid. Als u op STOP drukt voordat u begint te naaien, naait de machine de steek slechts eenmaal. Er wordt slechts één steek op het scherm weergegeven. De indicator naast de STOP-toets brandt wanneer de STOP-functie is ingeschakeld. Om de functie te annuleren, drukt u opnieuw op STOP of selecteert u een nieuwe steek. De STOP-functie wordt geannuleerd wanneer de steek is voltooid.

Start/Stop

Druk op de start/stop-toets om de machine te laten starten en stoppen zonder het voetpedaal te gebruiken. Druk op start/stop om te beginnen en druk nog een keer om te stoppen.

Achteruitnaaien

Als achteruitnaaien is ingeschakeld, gaat de achteruitnaai-indicator branden. Druk eenmaal op de achteruitnaaitoets voordat u begint te naaien als u permanent achteruit wilt naaien. De achteruitnaai-indicator gaat branden en de machine naait achteruit totdat u opnieuw op de toets drukt om te annuleren. Als u tijdens het naaien op de achteruitnaaitoets drukt, naait de machine achteruit zolang u de toets ingedrukt houdt.

Achteruitnaaien wordt ook gebruikt bij het naaien van handmatige knoopsgaten, stopsteken en taperingsteken om tussen delen van de steken heen en weer te gaan.

Accessoires

Bijgeleverde accessoires

1. Garennetje (2)
2. Schroevendraaier
3. Tornmesje
4. Borsteltje
5. Vilten onderlegger (2)
6. Multifunctioneel gereedschap/Knopenhulpstuk
7. Spoelen (5)
8. Spoelpen
9. Kniehevel
10. Garenschijf, klein
11. Garenschijf, medium
12. Garenschijf, groot (2)
13. Rand-/quiltgeleider (wordt aan de persvoethouder bevestigd)
14. Rechtstiksteekplaat

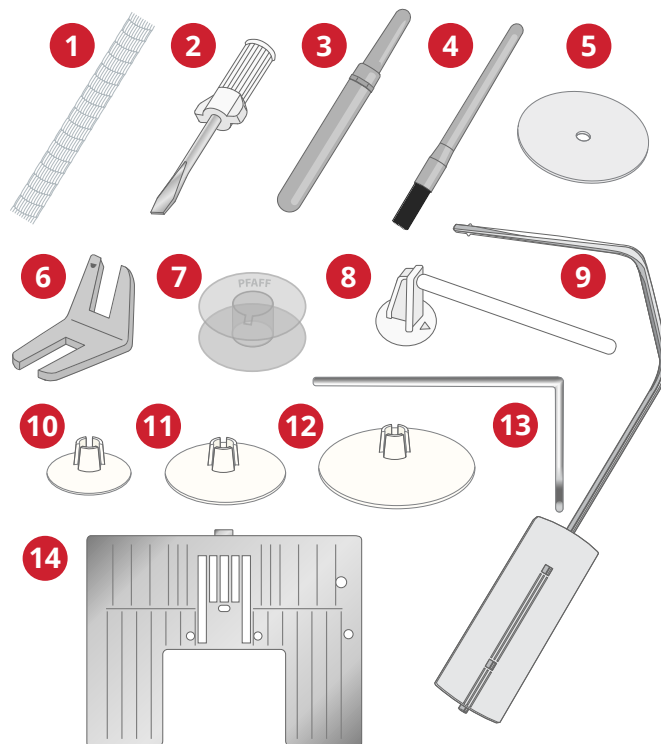

Niet afgebeelde bijgeleverde accessoires

- Beschermkap voor de machine
- Voetpedaal
- Netsnoer
- Naalden

Naaivoeten

Let op: Gebruik voor de beste naairesultaten alleen naaivoeten die ontworpen voor en compatibel met uw Quilt Expression™ 725 machine zijn.

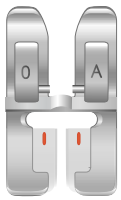

0A - Standaard naaivoet voor IDT™ systeem
(is bij levering op de machine bevestigd)

Deze voet wordt hoofdzakelijk gebruikt voor rechte steken en zigzagsteken met een steeklengte van meer dan 1,0 mm.

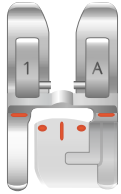

1A - Siersteekvoet voor IDT™ systeem

Deze voet wordt gebruikt voor het maken van decoratieve steken. De groef in de onderkant van de naaivoet is bedoeld voor een soepel transport over de steken.



2A - Siersteekvoet

Gebruik deze voet bij het naaien van decoratieve steken of zigzagsteken en andere nuttige steken van minder dan 1,0mm lang. De groef in de onderkant van de naaivoet is bedoeld voor een soepel transport over de steken.

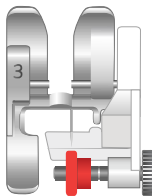

3 - Blindzoomvoet met IDT™ systeem

Deze voet wordt gebruikt voor blindzoomsteken. De teen op de naaivoet geleidt de stof. De rode geleider op de naaivoet moet langs de vouw van de zoomrand lopen.



4 - Ritsvoet met IDT™ systeem

Deze naaivoet kan rechts of links van de naald op de machine worden geklikt, waardoor het eenvoudiger is om dicht bij de beide kanten van de tandjes van de rits te naaien. Verplaats de naaldpositie naar rechts of naar links om dichter langs de tandjes te naaien.

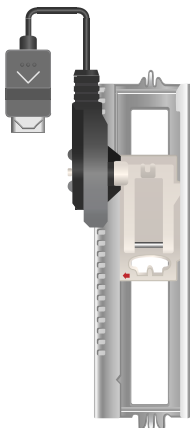

5A - Sensormatic knoopsgatvoet

Wanneer deze voet op de machine is aangesloten, wordt het knoopsgat genaaid met de lengte die in de machine is ingevoerd.



5M - Handmatige knoopsgatvoet

Deze naaivoet wordt gebruikt voor het naaien van handmatige knoopsgaten. Gebruik de markeringen op de voet om de rand van het kledingstuk te plaatsen. Het hielkje aan de achterkant van de voet houdt de draad vast bij knoopsgaten met inlegdraad.



6A – Borduur-/Sensormatic free-motionvoet

Deze naaivoet wordt gebruikt voor borduren en voor naaien uit de vrije hand. Deze naaivoet kan ook worden gebruikt voor stopwerk.

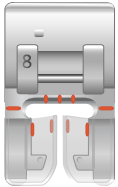

8 – Maxi steekvoet

Deze voet wordt gebruikt voor zijwaartse steken.

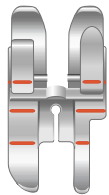







































1/4" quiltvoet voor IDT™ systeem





















Deze naaivoet is perfect voor het aan elkaar zetten van lapjes en voor patchwork, vooral in combinatie met de steekplaat voor rechte steken. De afstand vanaf de naald tot de buitenste rand van de rechterkant van de naaivoet is 6 mm. De afstand vanaf de naald tot de buitenste rand van de linkerzijde van de naaivoet is 3 mm.





Stekenoverzicht

Nuttige steken

Steek	Nº	Naam	Beschrijving
	1.1.1	Rechte steek	Voor aan elkaar naaien en doorstikken.
	1.1.2	Elastische drievoudige rechte steek	Voor versterkte naden en doorstikken.
	1.1.3	Elastische tricotsteek	Voor het naaien van naden in elastische stoffen.
	1.1.4	Rechte steek achteruit	Voor doorlopend achteruit naaien.
	1.1.5	Rijgsteek	Voor alle soorten naaiwerk.
	1.1.6	Zigzagsteek	Voor versterkte naden, afwerken en elastisch naaien.
	1.1.7	Drievoudige zigzag stretchsteek	Elastische steek voor decoratieve zomen of doorstikken.
	1.1.8	Genaaide zigzagsteek	Voor elastische naden, stopwerk, verstellen, afwerken van randen en decoratief naaiwerk.
	1.1.9	Elastische steek	Voor elastische naden, stopwerk, verstellen en kant inzetten.
	1.1.10	Drievoudige elastische steek	Voor elastische naden, stopwerk, verstellen, afwerken van randen en decoratief naaiwerk.
	1.1.11	Z-zigzagsteek	Voor het vastnaaien van applicaties.
	1.1.12	Honingraatsteek	Decoratieve steek voor elastische stoffen en zomen. Ook gebruikt met elastisch garen op de spoel.
	1.1.13	Fagotsteek	Stoffen en quiltvoering aan elkaar naaien, decoratieve steek voor quilten, ajoursteken.
	1-1-2014	Elastische decoratieve fagotsteek	Verbindingssteek voor ondergoed, badstof, leer, dikke lagen stof bij overlappende naden.
	1-1-2015	Flanelsteek	Elastische decoratieve zoom voor elastische stoffen. Ook geschikt om stoffen aan elkaar te naaien en quiltvoering.
	1-1-2016	Blindzoomsteek	Voor het naaien van blinde zomen op geweven stoffen.
	1.1.17	Elastische blindzoomsteek	Voor het naaien van blinde zomen op stretch stoffen.
	1.2.1	Gesloten overlocksteek	Elastische stoffen in één stap naaien en afwerken.
	1.2.2	Gesloten overlocksteek	Elastische stoffen in één stap naaien en afwerken.

Steek	Nº	Naam	Beschrijving
	1.2.3	Gesloten overlocksteek	Elastische stoffen in één stap naaien en afwerken met verstevigde rand.
	1.2.4	Elastische overlocksteek	Elastische stoffen in één stap naaien en afwerken.
	1.2.5	Standaard overlocksteek	Elastische stoffen in één stap naaien en afwerken met verstevigde rand.
	1.2.6	Overlocksteek	Elastische stoffen in één stap naaien en afwerken.
	1.2.7	Patchwork voor dunne gebreide stoffen	Voor het verstellen en zomen van elastische stoffen.
	1.2.8	Gesloten overlocksteek	Voor het verstellen, zomen, naaien van naden en afwerken.
	1.2.9	Gesloten overlocksteek voor elastische stoffen	Voor het verstellen, zomen, naaien van naden en afwerken van elastische stoffen.
	1.2.10	Overlocksteek elastische gebreide stoffen	Elastische stoffen in één stap naaien en afwerken.
	1.2.11	Afgewerkte overlocksteek	Elastische stoffen in één stap naaien en afwerken met verstevigde rand.
	1.2.12	Overlocksteek	Elastische stoffen in één stap naaien en afwerken.
	1.2.13	Valse dekzoom	Maak een overlockzoom in elastische stoffen die eruit ziet als een lockmachine-deksteekzoom.
	1.2.14	Valse dekzoom	Maak een overlockzoom in elastische stoffen die eruit ziet als een lockmachine-deksteekzoom.
	1-2-2015	Open overlock blindzoom	Maak een decoratieve overlock blindzoom in geweven stoffen.
	1-2-2016	Gesloten overlock blindzoom	Maak een decoratieve overlock blindzoom in elastische stoffen.
	1.3.1	Linnenknoopsgat	Knoopsgat voor blouses, overhemden en linnengoed.
	1.3.2	Standaardknoopsgat	Basisknoopsgat voor blouses, overhemden en jasjes. Ook voor kussenslopen.
	1.3.3	Afgerond knoopsgat met puntvormige trems	Knoopsgat voor kleding.
	1.3.4	Afgerond knoopsgat met lengtetrens	Knoopsgat voor kleding.
	1.3.5	Afgerond knoopsgat met dwarstrens	Knoopsgat voor kleding.
	1.3.6	Mantelknoopsgat met puntvormige trems	Kleermakersknoopsgat of sierknoopsgat.

Steek	Nº	Naam	Beschrijving
	1.3.7	Mantelknoopsgat met lengtetrens	Kleermakersknoopsgat voor jasjes en broeken.
	1.3.8	Afgerond knoopsgat	Knoopsgat voor dunne kleding of jasjes.
	1.3.9	Elastisch knoopsgat	Knoopsgat voor elastische stoffen.
	1-3-2010	Sierknoopsgat	Sierknoopsgat
	1-3-2011	Professioneel mantelknoopsgat	Professioneel kleermakersknoopsgat voor jasjes en broeken.
	1-3-2012	Sier-mantelknoopsgat	Sierknoopsgat voor jasjes.
	1.3.13	Sier-mantelknoopsgat	Sierknoopsgat voor jasjes.
	1.3.14	Sier-mantelknoopsgat	Nostalgisch sierknoopsgat.
	1.3.15	Rond sierknoopsgat	Nostalgisch sierknoopsgat.
	1.3.16	Rond sierknoopsgat met puntvormige trems	Nostalgisch sierknoopsgat.
	1-3-2017	Knopen aannaaien	Voor het aannaaien van knopen of rijgen.
	1.3.18	Knoopsgat met koord	Fagotsteek voor knoopsgat met koord.
	1.4.1	Oogje	Voor ceinturen, koordjes, nostalgisch naaien enz.
	1.4.2	Sieroogje	Voor ceinturen, koordjes, nostalgisch naaien enz.
	1.4.3	Sieroogje	Voor ceinturen, koordjes, nostalgisch naaien enz.
	1.4.4	Sieroogje	Voor ceinturen, koordjes, nostalgisch naaien enz.
	1.4.5	Sieroogje	Voor ceinturen, koordjes, nostalgisch naaien enz.
	1.4.6	Programmeerbare stopsteek	Stoppen en repareren van kleine gaatjes. Begin met naaien over het gat, druk op achteruit naaien voor doorlopend stoppen en stop.
	1.4.7	Programmeerbare versterkte stopsteek	Stop en repareer werkkleding, jeans, tafelkleden en linnen handdoeken. Naai over het gat heen, druk op de achteruitnaaitoets voor doorlopend stopwerk en een automatische stop.
	1.4.8	Trens	Verstevig zakken, openingen van shirts, riemlusjes en het onderste deel van ritssluitingen.

Steek	Nº	Naam	Beschrijving
	1.4.9	Jeanstrens	Verstevig zakken, openingen van shirts, riemlusjes en het onderste deel van ritssluitingen.
	1-4-2010	Siertrens	Verstevig zakken, openingen van shirts, riemlusjes en het onderste deel van ritssluitingen.
	1-4-2011	Kruistrens	Verstevig zakken, openingen van shirts en riemlusjes.
	1-4-2012	Siertrens	Decoratieve naden en zakken naaien.
	1-4-2013	Siertrens	Decoratieve naden en zakken naaien.

Stekenmenu Overzicht

Er zijn verschillende stekenmenu's met steken voor alle doeleinden. Gebruik de quick help-functie voor een gedetailleerde beschrijving van een steek, zie [pagina 38](#).

Naam stekenmenu	Submenu's
1 – Nuttige steken Zie ook stekentabel voor gedetailleerde beschrijvingen.	<ol style="list-style-type: none">1. Essentiële steken2. Overlocksteken3. Knoopsgaten4. Oogjes en stopsteken
2 – Quiltsteken	<ol style="list-style-type: none">1. Handgemaakte Quiltsteken2. Meandersteken3. Crazy-patchworksteken
3 – Naaldkunststeken	<ol style="list-style-type: none">1. Kruissteken2. Naaisteken3. Nostalgische borduursteken4. Maxi handgemaakte borduursteken
4 – Cordonsteken	<ol style="list-style-type: none">1. Schulpranden2. Cordonelementen3. Omrandingen
5 – Decoratieve steken	<ol style="list-style-type: none">1. Bladeren en bloemen2. Kunststeken3. Siersteken4. Maxi kunststeken
6 – Diverse steken	<ol style="list-style-type: none">1. Strikken en harten2. Dieren3. Fantasiesteken
7 – Monogramsteken	<ol style="list-style-type: none">1. Monogram 12. Monogram 2
8 – Steektechnieken	<ol style="list-style-type: none">1. Enkele lintsteken2. Dubbele lintsteken3. Drievoudige lintsteken4. Stapelsteken5. Zwevende steken6. Straalsteken7. Kanten randsteken
9 – Aanvullende steken	<ol style="list-style-type: none">1. Steken voor optionele naaivoeten2. Steken in vier richtingen.

Alfabetten

De lettertypes zijn beschikbaar in de alfabetten block, comic, Cyrillic, grand, outline en script.



Vorbereidungen

De machine uitpakken

Nadat u de machine uit de doos heeft gehaald en al het verpakkingsmateriaal en de plastic zak heeft verwijderd, moet u de machine eerst schoonvegen, met name rondom de naald en de steekplaat, om eventuele olie te verwijderen voordat u gaat naaien.

Let op: Uw Quilt Expression™ 725 naaimachine is erop gebouwd om de beste resultaten te leveren bij normale kamertemperatuur. Extreem warme en koude temperaturen kunnen de naairesultaten nadelig beïnvloeden.

Sluit het snoer en het voetpedaal aan

Bij de accessoires vindt u ook de voedingskabel en het voetpedaal.

De voedingseenheid die voor uw machine wordt gebruikt, verschilt van land tot land. Hieronder worden beide uitvoeringen beschreven.

Gebruik de beschrijving die geschikt is voor de voedingseenheid die bij uw machine is geleverd.

Let op: Controleer voordat u het voetpedaal aansluit of het van het type "FR5" is (zie de onderkant van het voetpedaal).

Let op: Gebruik alleen het snoer dat bij uw machine wordt geleverd. Er mag geen ander snoer worden gebruikt. Als het snoer beschadigd of kwijt is, zorg er dan voor dat u het vervangt door hetzelfde type snoer, dat verkrijgbaar is bij een geautoriseerde PFAFF® dealer.

Voeding type #1

Het netsnoer heeft een voedingseenheid (PSU) (A). Het vaste snoer (B) dat aan de voedingseenheid is bevestigd, moet op de naaimachine worden aangesloten. Het losse snoer (C) moet worden aangesloten op het contact (D) in de voedingseenheid en vervolgens op het stopcontact.

Sluit de voedingskabel (B) aan op het achterste contact (1), rechts onderaan de machine. Steek het netsnoer in het stopcontact.

Voeding Type #2

Voordat u de machine voor het eerst gebruikt, moet u een wisselstroomstekker op de voedingseenheid monteren om deze op een stopcontact aan te sluiten. Schuif de juiste wisselstroomstekker op zijn plaats tot u een klik hoort. Zorg ervoor dat de stekker stevig vastzit.

Sluit de voedingskabel (B) aan op het achterste contact (1), rechts onderaan de machine. Steek het netsnoer in het stopcontact.

Voetpedaal en voeding

Trek het snoer (E) uit het voetpedaal. Sluit het snoer van het voetpedaal aan op de aansluiting (2) aan de rechter onderkant van de machine.

Zet de AAN/UIT-schakelaar (3) op "I" om de voedingsspanning en het licht in te schakelen.

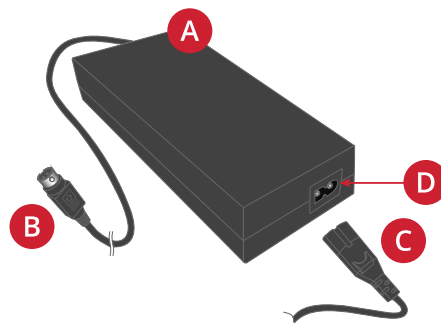

Voeding type #1

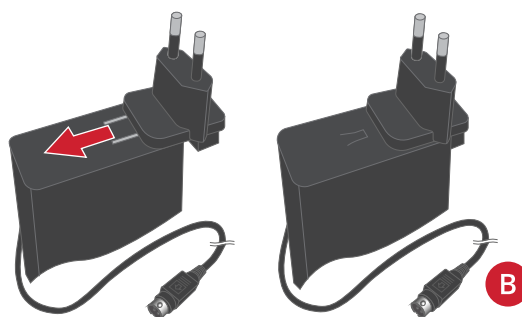

Voeding Type #2

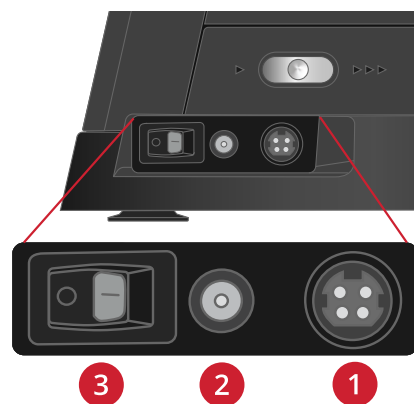

Opbergen van de machine

1. Zet de AAN/UIT-schakelaar op "O".
2. Haal de stekker van het netsnoer eerst uit het stopcontact en vervolgens uit de naaimachine.
3. Haal de stekker van het voetpedaalsnoer uit de machine. Trek zachtjes aan het snoer en laat het los. Het snoer wordt opgerold in het voetpedaal.
4. Berg alle accessoires op in de accessoiredoos. Schuif de doos op de naaimachine om de vrije arm heen.
5. Plaats het voetpedaal in de ruimte boven de vrije arm.
6. Plaats de beschermhoes op de naaimachine.

USB-poorten

Uw machine heeft een USB-poort voor het aansluiten van USB-apparaten zoals een memory stick. USB-stekkers kunnen slechts op één manier worden aangesloten – steek ze niet met kracht in de poorten! Om het USB-apparaat te verwijderen, trekt u het er voorzichtig recht uit.

Let op: Controleer of de USB-stick die u gebruikt de indeling FAT32 heeft.

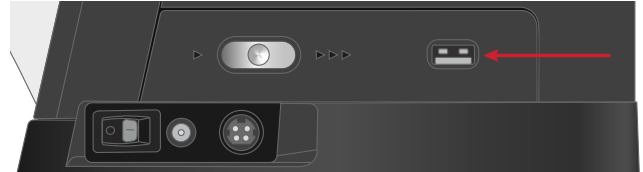

Een USB-apparaat gebruiken

De toets extern apparaat in file manager is alleen actief wanneer er een apparaat op een USB-poort van de machine is aangesloten.

Let op: Verwijder het USB-apparaat niet wanneer de laadanimatie op het scherm staat of wanneer de file manager te zien is. Als u het apparaat dan verwijdert, kunnen de bestanden die op uw USB-apparaat staan beschadigen.

LED-lampjes

Op uw machine zitten LED-lampjes die het licht zonder schaduw gelijkmatig over het werkgebied verdelen. U kunt de helderheid van het licht aanpassen in het instellingenmenu.

Vrije arm

Om de vrije arm te gebruiken moet u de accessoiredoos verwijderen. Wanneer de doos is bevestigd, houdt een haak de accessoiredoos vast aan de machine. Schuif de doos naar links om hem te verwijderen.

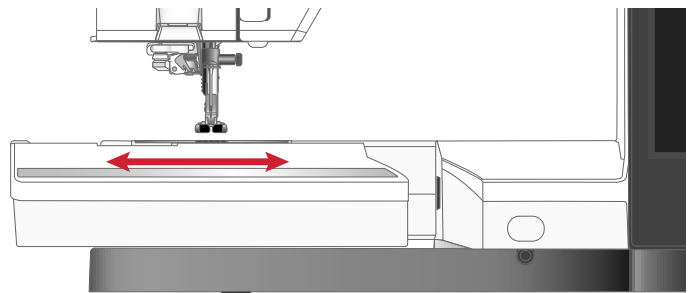

Handmatige draadafsnijder

Er zitten drie handmatige draadafsnijders op uw machine.

- De eerste (A) zit bij de spoelas en kan de draad voor en na het spoelen afsnijden.
- De tweede (B) zit op de linkerkant van de machine. U kunt er handmatig de boven- en onderdraad mee afsnijden. Breng beide draden van achteren naar voren in de draadafsnijder en trek ze naar u toe om de draden af te snijden.
- De derde (C) zit naast het spoelhuis om de spoeldraad af te snijden nadat u die in de machine hebt geplaatst.

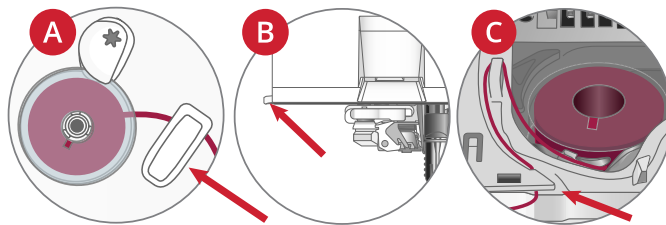

Draadsensor

Als de bovendraad breekt of de onderdraad bijna op is, stopt de machine en verschijnt er een pop-up op het scherm.

Als de bovendraad breekt: Verwijder het garen helemaal, rijg de machine opnieuw in en druk op OK in de pop-up.

Als de onderdraad bijna op is: U kunt doorgaan met naaien zonder de pop-up te sluiten totdat de onderdraad helemaal opdraakt. Dit geeft u de mogelijkheid te plannen waar u gaat stoppen om de spoel te vervangen. Wanneer de spoel is vervangen door een volle, drukt u op OK in de pop-up.

Kniehevel

Uw naaimachine wordt geleverd met een elektronische kniehevel waarmee u de naaivoet met uw knie kunt optillen. De kniehevel is zeer handig tijdens het naaien, omdat u de stof met uw beide handen kunt hanteren, terwijl uw knie de naaivoet naar de gewenste hoogte tilt.

Laat de ribbels op de kniehevel overeenkomen met de uitsparingen in de kniehevelaansluiting (A). Duw de kniehevel voorzichtig in de aansluiting. Stel de rechthoekige stang van de kniehevel af totdat deze voor u een comfortabele hoogte heeft (B).

Duw uw knie naar de kniehevel en naar rechts om de naaivoet omhoog te brengen. U kunt de naaivoet naar drie posities brengen met uw kniehevel; draaihoogte, omhoog en extra hoog.

Wanneer u de naaivoet naar de extra hoge positie brengt, laat de machine de tanden van de transporteur zakken, zodat u gemakkelijk dikke stoffen onder de naaivoet kunt leggen. De tanden van de transporteur gaan automatisch omhoog wanneer u begint met naaien.

Als u de kniehevel wilt verwijderen, trekt u deze recht uit de aansluiting.

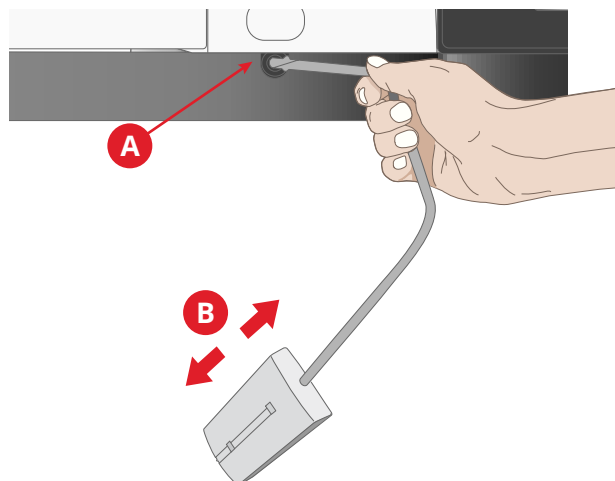

Snelheidsregelaar

Met de snelheidsregelaar kunt u de naaisnelheid instellen. Om de naaisnelheid te verhogen schuift u de regelaar achteruit, om de naaisnelheid te verlagen schuift u de regelaar naar u toe.

Wanneer u de hendel aanpast, verschijnt op het scherm een pop-upbericht waarin wordt aangegeven welke snelheid is ingesteld. De snelheidsinstelling verschijnt ook in het informatiegebied.



Garenpenen

Uw naaimachine heeft drie garenpenen: een hoofd-garenpen een extra garenpen en een spoelpen. De garenpenen zijn geschikt voor alle soorten garen. De hoofd-garenpen is verstelbaar en kan worden gebruikt in een horizontale positie (de draad wordt van de stilstaande pen afgerold) of in een verticale positie (het klosje draait). Gebruik de horizontale positie voor normaal naaigaren en de verticale positie voor grote klossen of speciale garens.

Gebruik de hoofd-garenpen (A) bij het opspoelen van de bovendraad en voor spoelen door de naald.

De extra garenpen (B) wordt gebruikt voor een tweede klos wanneer u met een tweelingnaald naait.

Het wordt aanbevolen om de spoelpen te gebruiken bij het opwinden van de spoel.

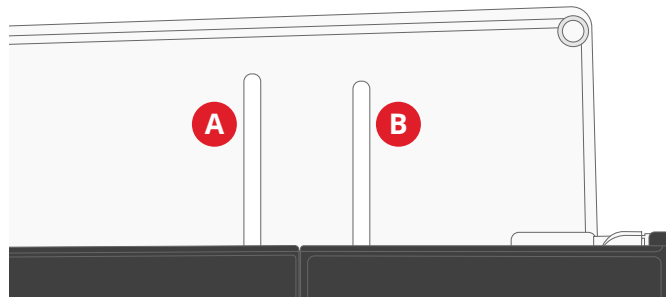

Hoofd-garenpen (A) en extra garenpen (B)

Horizontale positie

Til de garenpen iets op uit de horizontale positie om het garenklosje gemakkelijk op de pen te kunnen plaatsen. De draad moet over de bovenkant en linksom afrollen, zoals op de afbeelding te zien is. Schuif er een garen-schijfje op en zet de garenpen weer in horizontale positie.

Gebruik een garen-schijf die iets breder is dan het klosje. Gebruik bij smalle garenklosjes een kleinere garen-schijf voor het klosje (A). Gebruik bij brede garenklosjes een grotere garen-schijf voor het klosje (B).

De platte zijde van de garen-schijf moet stevig tegen het klosje worden gedrukt. Er mag geen ruimte tussen de garen-schijf en de klos zitten.

Let op: Niet alle garenklosjes zijn op dezelfde manier gemaakt. Als u problemen heeft met het garen, draai het klosje dan om of gebruik de verticale positie.

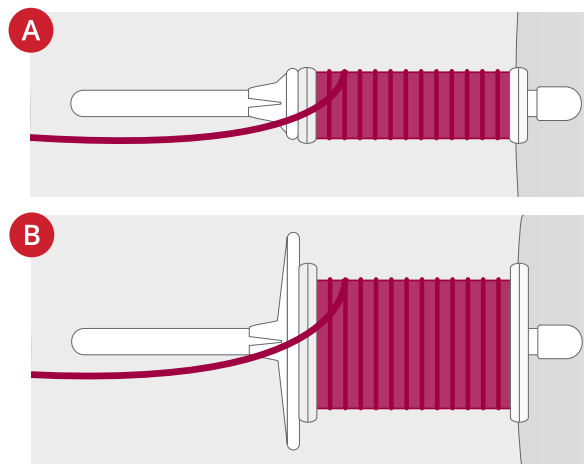

Verticale positie

Breng de garenpen omhoog en helemaal naar rechts. Schuif de grote garen-schijf op de pen. Voor garenklosjes die kleiner zijn dan de medium garen-schijf of wanneer u speciale garens gebruikt, legt u een vilten ringetje onder de garenklos om te voorkomen dat de draad te snel afrolt. Voor grotere klossen is het vilten ringetje niet nodig.

Let op: Er mag geen schijfje op de bovenkant van de garenklos worden geplaatst, omdat de klos dan niet meer kan draaien.

Let op: Wanneer de garenpen in verticale positie wordt gebruikt, kan het zijn dat de draadspanning handmatig moet worden aangepast.

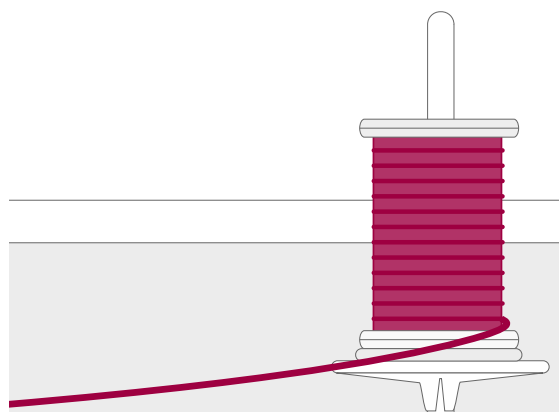

Extra garenpen

De extra garenpen wordt gebruikt voor een tweede klos wanneer u met een tweelingnaald naait.

Til de extra garenpen op en breng de pen naar links. Schuif een garenschijf op de pen. Voor garenklosjes die kleiner zijn dan de medium garenschijf legt u een vilten ringetje onder de garenklos om te voorkomen dat de draad te snel afrolt. Voor grotere klossen hoeft het vilten ringetje niet te worden gebruikt.

Spoelpen

De spoelpen wordt gebruikt bij het opwinden van de spoel.

De spoelpen bevestigen

Plaats de spoelpen bovenop de spoelenaansluiting (A) en lijn de pijl op de spoelpen uit met de pijl op de aansluiting.

Duw de spoelpen omlaag en draai deze naar rechts (B) totdat hij op zijn plaats klikt (C).

Verwijder de spoelpen

Draai de spoelpen naar u toe totdat de pijlen op één lijn liggen.

Trek de spoelpen omhoog om deze te verwijderen.

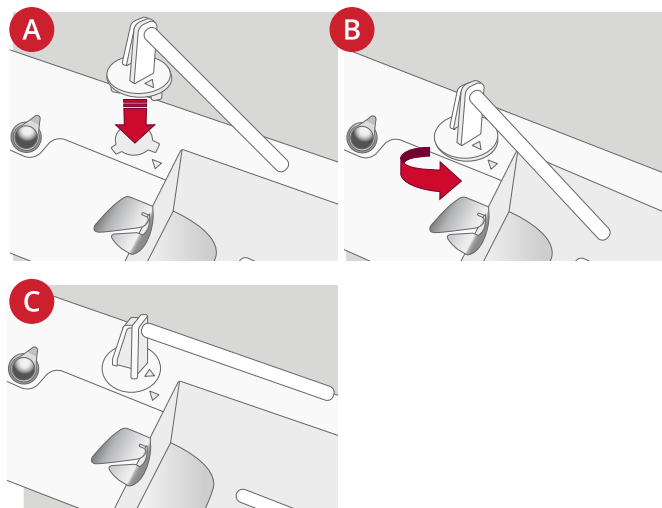

Garenschijven

Bij uw machine worden garenschijven in drie verschillende grootten geleverd. Gebruik altijd een garenschijfje dat iets groter is dan het garenklosje om te voorkomen dat de draad vastloopt. De platte zijde van de garenschijf moet stevig tegen het klosje worden gedrukt. Er mag geen ruimte tussen de garenschijf en de klos zitten.

Bij gebruik van de verticale garenpenpositie is er geen garenschijf nodig, behalve wanneer de draad op de garenklos bijna op is. Als de draad vastloopt aan de bovenkant van het garenklosje, plaats er dan een garenschijfje op, maar duw het garenschijfje niet helemaal omlaag.

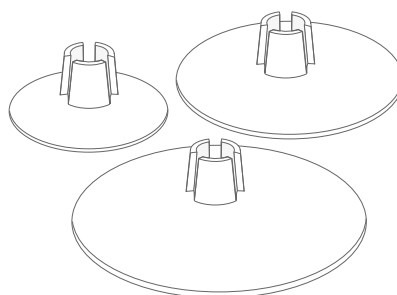

Draden

Er zijn tegenwoordig veel garens te koop die zijn ontwikkeld voor verschillende doeleinden.

Uw Quilt Expression™ 725-machine is ontworpen voor alle soorten garens en garenklosjes van alle grootten. Zie voor informatie over het behalen van optimale resultaten met verschillende types garen en verschillende grootten/stijlen garenklosjes.

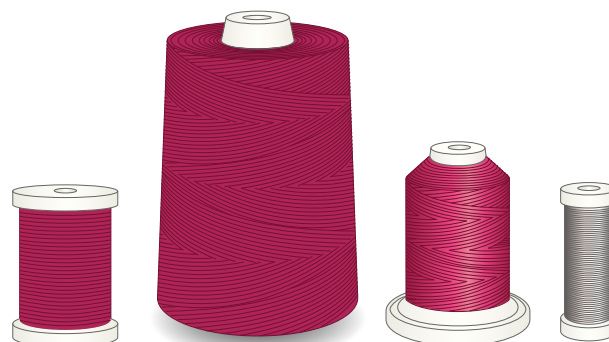

Universeel naaigaren

Universeel naaigaren is gemaakt van synthetisch materiaal, katoen of katoen met een polyesterlaagje. Dit type garen wordt gebruikt voor de meeste naaiprojecten, zoals kleding, woonaccessoires en quilten.

Borduurgaren

Borduurgaren is gemaakt van verschillende vezels: rayon, polyester, acryl of metallic. Deze garens geven borduurmotieven en ander decoratief naaiwerk een glad en glanzend effect.

Borduurgaren wordt gewoonlijk niet gebruikt op de spoel, tenzij beide kanten van het werkstuk zichtbaar zullen zijn. Vaak wordt er een dun borduurgaren gebruikt op de spoel. Het dunnere garen maakt de onderkant van het borduurmotief niet dikker.

Let op: Als u metallic of plat garen gebruikt om te borduren, heeft u waarschijnlijk een naald met een groter oog nodig en moet u de borduursnelheid verlagen.

Transparant garen

Transparant garen, ook wel monofilament-garen genoemd, is enkeldradig doorzichtig synthetisch garen. Het wordt gebruikt voor quilten en ander naaitechnieken. Als u een spoel opwindt, spoel dan met halve snelheid en spoel tot de spoel halfvol is.

Naalden

De naaimachinaald speelt een belangrijke rol bij succesvol naaien. Gebruik alleen naalden van goede kwaliteit. Wij raden naalden van systeem 130/705H aan. In het naaldendoosje dat bij uw machine wordt geleverd, vindt u naalden in de meest gebruikte maten.



Zorg ervoor dat u een naald aanbrengt die geschikt is voor het garen dat u gebruikt. Voor dikkere garens is een naald met een groter oog nodig. Als het oog van de naald te klein is voor het garen, kan het zijn dat de draadinsteker niet goed werkt.

Universele naald

Universele naalden hebben een iets afgeronde punt en zijn verkrijgbaar in veel verschillende maten. Voor algemeen naaien in veel verschillende stoftypen en -dikten.



Stretchnaald

Stretchnaalden hebben een speciale las om overgeslagen steken te voorkomen wanneer er rek in de stof zit. Voor breisels, zwemkleding, fleece en synthetische suède en leer.



Borduurnaald

Borduurnaalden hebben een speciale las, een iets afgeronde punt en een iets groter oog om schade aan het garen en de materialen te voorkomen. Gebruik de naald met metallic en andere speciale garens voor borduurwerk en decoratief naaien.



Denimnaald

Denimnaalden hebben een scherpe punt die door dicht geweven stoffen kan prikken zonder dat de naald verbuigt. Voor canvas, denim, microfibers.



Zwaardnaald

Zwaardnaalden hebben brede "vleugels" aan de zijkanten van de naald om gaten in de stof te prikken bij het naaien van entredeux en andere ajoursteken op natuurlijke stoffen.



Belangrijke informatie over de naald



Vervang de naald regelmatig. Als algemene regel moeten naalden nadat er 6-8 uur mee is genaaid, worden vervangen.

Gebruik altijd een rechte naald met een scherpe punt (A).

Een beschadigde naald (B) kan ervoor zorgen dat er steken worden overgeslagen, dat de naald breekt of dat de draad afbreekt. Een kapotte naald kan ook de steekplaat beschadigen.

Gebruik geen asymmetrische tweelingnaalden (C); uw naaimachine kan erdoor beschadigen.

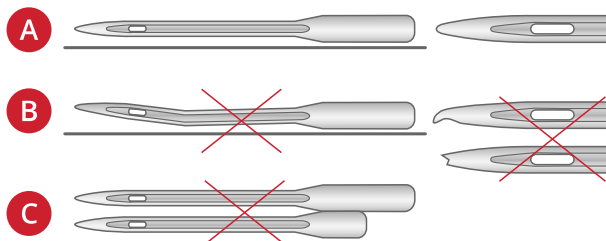

De naald verwisselen

1. Gebruik het gat in het multifunctionele gereedschap om de naald vast te houden.
2. Draai de naaldschroef los.
3. Verwijder de naald.
4. Plaats de nieuwe naald met het gereedschap. Duw de nieuwe naald omhoog met de platte kant van u af totdat hij niet verder kan.
5. Draai de naaldschroef zorgvuldig aan.

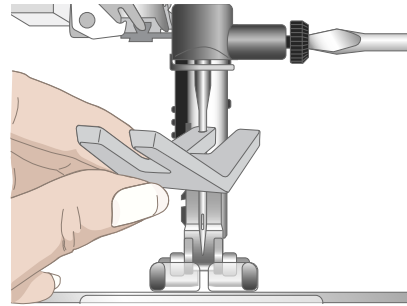

Draad inrijgen

De bovendraad inrijgen

Zorg ervoor dat de naaivoet en de naald in de hoogste stand staan.

1. Schuif het garenclosje op de hoofd garenpin en breng een passende garenschijf aan.
2. Houd de draad vast met twee handen zoals op de afbeelding te zien is. Haal de draad van voren naar achteren onder de draadgeleider (A) door. Trek de draad terug in de draadinvoergleuf en er doorheen.
3. Plaats de draad van rechts naar links onder de draadgeleider op de voorspanningschijf (B).

Let op: Blijf de draad lichtjes vasthouden naast de draadgeleider (A) tijdens de hele inrijgprocedure. Daardoor komt er een beetje spanning op de draad te staan, wat ervoor zorgt dat de draad goed in de inrijgroute komt te zitten.

4. Trek de draad tussen de spanningsschijven (C). Rijk de draad omlaag door de rechter inrijggleuf en dan omhoog door de linker inrijggleuf. Breng de draad vanaf de rechterkant in de draadhefboom (D) totdat hij op zijn plaats klikt (E) en omlaag in de linker inrijggleuf in de laatste draadgeleider (F) vlak boven de naald.
5. Rijk de naald in met de draadinsteker of met de hand van voor naar achter.

Let op: De dikte en het onregelmatige oppervlak van speciale garens, zoals metallic garens, verhoogt de mate van wrijving op de draad. Door de spanning te verlagen, bestaat er minder gevaar dat de naald en de draad breken.

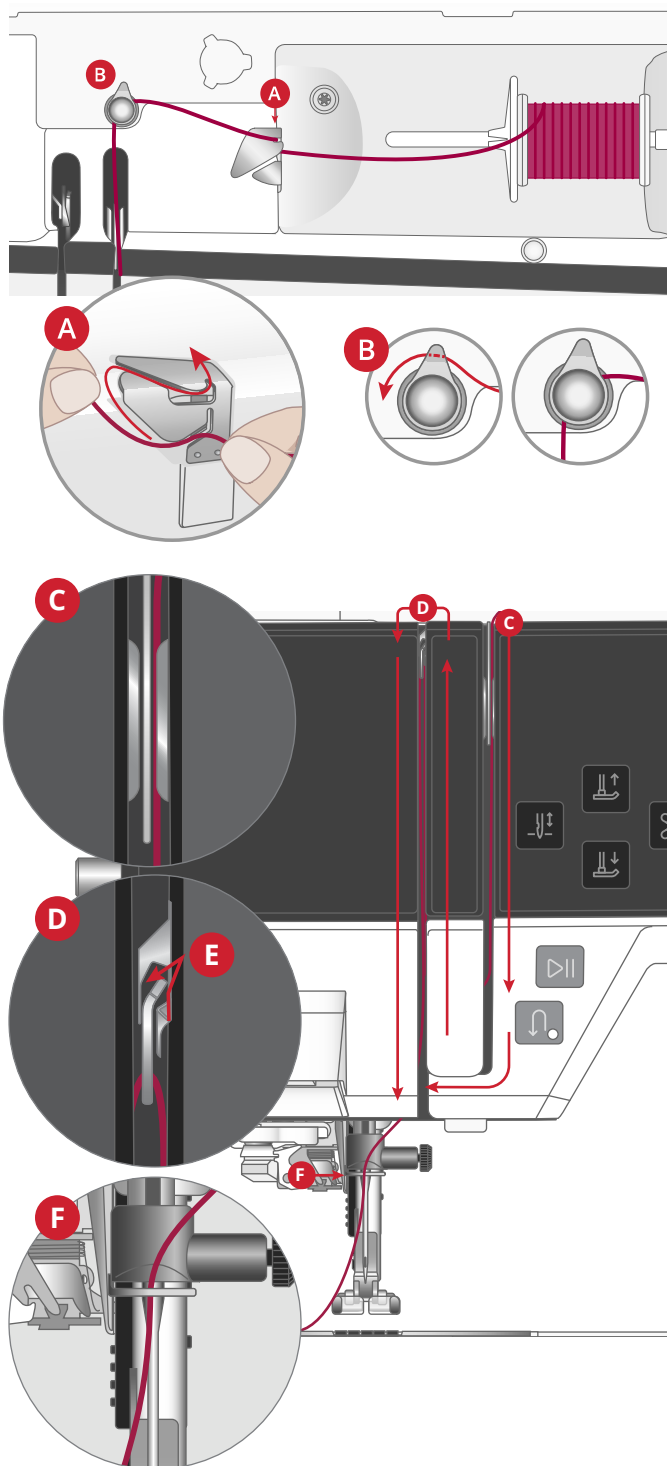

Automatische draadinsteker

Met de draadinsteker kunt u de draad automatisch in de naald steken. Wanneer u de draadinsteker wilt gebruiken, moet de naald zich in de bovenste stand bevinden.

1. Druk op de toets naaivoet omlaag, gevolgd door de toets naald omhoog om te controleren of ze in de juiste positie staan.
2. Leg de draad onder het haakje (A) en trek hem tussen de schijven (B) totdat hij op zijn plaats "klikt".
3. Trek de draad omhoog naar de draadafsnijder (C) en snijd de overtollige draad af door deze van achteren naar voren in de draadafsnijder te trekken.
4. Aan de linkerkant van de naaimachine bevindt zich de hendel van de draadinsteker (D). Duw de hendel met een snelle beweging omlaag en laat hem los. De draadinsteker wordt omlaag gebracht en rijgt de naald in.
5. Trek de draad ongeveer 10 cm verder dan het oog van de naald. Druk op de toets naaivoet omhoog om de naaivoet omhoog te brengen. Leg de draad onder de naaivoet.

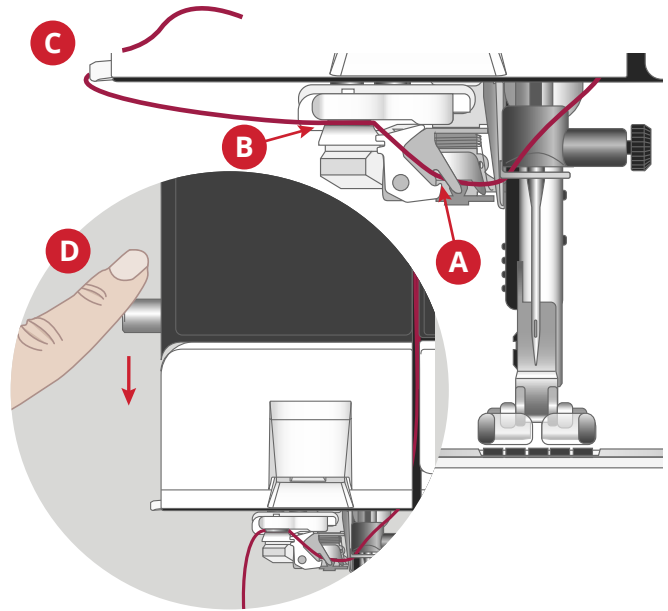

De draadinsteker is ontworpen voor naalddikte nr. 70-120. U kunt de draadinsteker niet gebruiken bij naalddikte 65 of kleiner, zwaardnaalden, tweelingnaalden of drielingnaalden.

Speciale garens, zoals onzichtbaar en ander elastisch garen, metallic of platte metallic garens en sommige dikke garens worden mogelijk niet goed gegrepen door het haakje van de draadinsteker. Als dat gebeurt, wordt de draad niet in de naald gestoken. Probeer de draadinsteker opnieuw of steek de draad met de hand in de naald.

Wanneer u de draad handmatig in de naald steekt, zorg er dan voor dat de draad van voor naar achter door de naald wordt gestoken.

De juiste combinatie van draad/naald selecteren



De combinatie van de garendikte en de naaldgrootte is uiterst belangrijk bij het gebruik van de draadinsteker. Ongeschikte combinaties, zoals dik garen met een dunne naald, kunnen de draadinsteker beschadigen.

Gebruik geen dunne naalden met dikke stoffen om het risico dat de naald verbuigt te voorkomen. Als u de draadinsteker gebruikt met een gebogen naald, kan dit de draadinsteker beschadigen.

Stof		Garen	Naald
Geweven dun	Chiffon, organza, batist, dunne wollen stoffen, crêpe de chine, etc.	Dunne garens: <ul style="list-style-type: none"> • dun katoenen, polyester of zijden naaigaren • rayon borduurgaren 	Universeel 130/705H 70/10-80/12
Geweven normaal	Calicot, quiltstoffen, crêpe, laken, fluweel, enz.	Normale garens: <ul style="list-style-type: none"> • dun/normaal katoenen of polyester naaigaren • rayon borduurgaren 	Universeel 130/705H 80/12-90/14
Geweven dik	Denim, tweed, canvas, badstof, enz.	Normale/dikke garens: <ul style="list-style-type: none"> • normaal katoenen of polyester naaigaren • doorstikgaren • rayon borduurgaren 	Universeel 130/705H 90/14-110/18
Elastisch dun	Tricot, enkelvoudig gebreide jerseys, enz.	Dunne garens: <ul style="list-style-type: none"> • dun katoenen of polyester naaigaren • rayon borduurgaren 	Stretch 130/705H-S 75/11
Elastisch normaal	Sweaterstof, dubbel gebreide stof, velours, zwemkleding, enz.	Normale garens: <ul style="list-style-type: none"> • normaal katoenen of polyester naaigaren • rayon borduurgaren 	Stretch 130/705H-S 90/14
Elastisch dik	Sweaterstof, fleece, enz.	Normale garens: <ul style="list-style-type: none"> • normaal katoenen of polyester naaigaren • rayon borduurgaren 	Stretch 130/705H-S 90/14
Leer	Suède en leer	Normale garens: <ul style="list-style-type: none"> • normaal katoenen of polyester naaigaren • rayon borduurgaren 	Stretch 130/705H-S 90/14
Vinyl	Vinyl, kunstleer en suède	Normale garens: <ul style="list-style-type: none"> • normaal katoenen of polyester naaigaren • rayon borduurgaren 	Universeel 130/705H 80/12

Let op: Voor speciale stoffen en garens kan een speciale naald nodig zijn voor de beste naairesultaten. Vraag uw PFAFF®-dealer om meer informatie over naaldtypes en -grootten die nodig kunt hebben voor uw naaiwerk.

Een tweelingnaald inrijgen

Vervang de normale naald door een tweelingnaald.
Zorg ervoor dat de naaivoet en de naald zich in de hoogste stand bevinden.

1. Schuif het garenklosje op de hoofdgarpen en breng een passende gareschijf aan.

Breng de extra garpen aan. Plaats een grote gareschijf en een garenklosje op de garpen.
2. Houd beide draden vast met twee handen zoals op de afbeelding te zien is. Haal de draden van voren naar achteren onder de draadgeleider (A) door. Trek de draden samen terug in de draad invoergleuf en er doorheen.
3. Plaats een van de draden van rechts naar links onder de draadgeleider op de voorspanningsschijf, plaats de andere draad rechtstreeks in de voorspanningsschijven (B).

Let op: Blijf de draden lichtjes vasthouden naast de draadgeleider (A) tijdens de hele inrijprocedure. Daardoor komt er een beetje spanning op de draden te staan, wat ervoor zorgt dat de draden goed in de inrijroute komen te zitten.

4. Trek de draden tussen de spanningsschijven (C).
Zorg ervoor dat u de ene draad langs de linkerkant en de andere draad langs de rechterkant van spanningsschijven leidt.

Rijg de draad omlaag door de rechter inrijggleuf en dan omhoog door de linker inrijggleuf. Breng de draden vanaf de rechterkant in de draadhefboom (D) totdat ze op hun plaats klikken (E) en omlaag in de linker inrijggleuf. Plaats beide draden in de bovendraadgeleider (F). Zorg er ook voor dat de draden niet in elkaar draaien.

5. Rijg de tweelingnaald met de hand in.

Let op: De dikte en het onregelmatige oppervlak van speciale garens, zoals metallic garens, verhoogt de mate van wrijving op de draad. Door de spanning te verlagen, bestaat er minder gevaar dat de naald en de draad breken.

Tip: Gebruik bij grotere garenklossen de optionele creative™ garenstandaard en plaats beide draden in de telescoop.

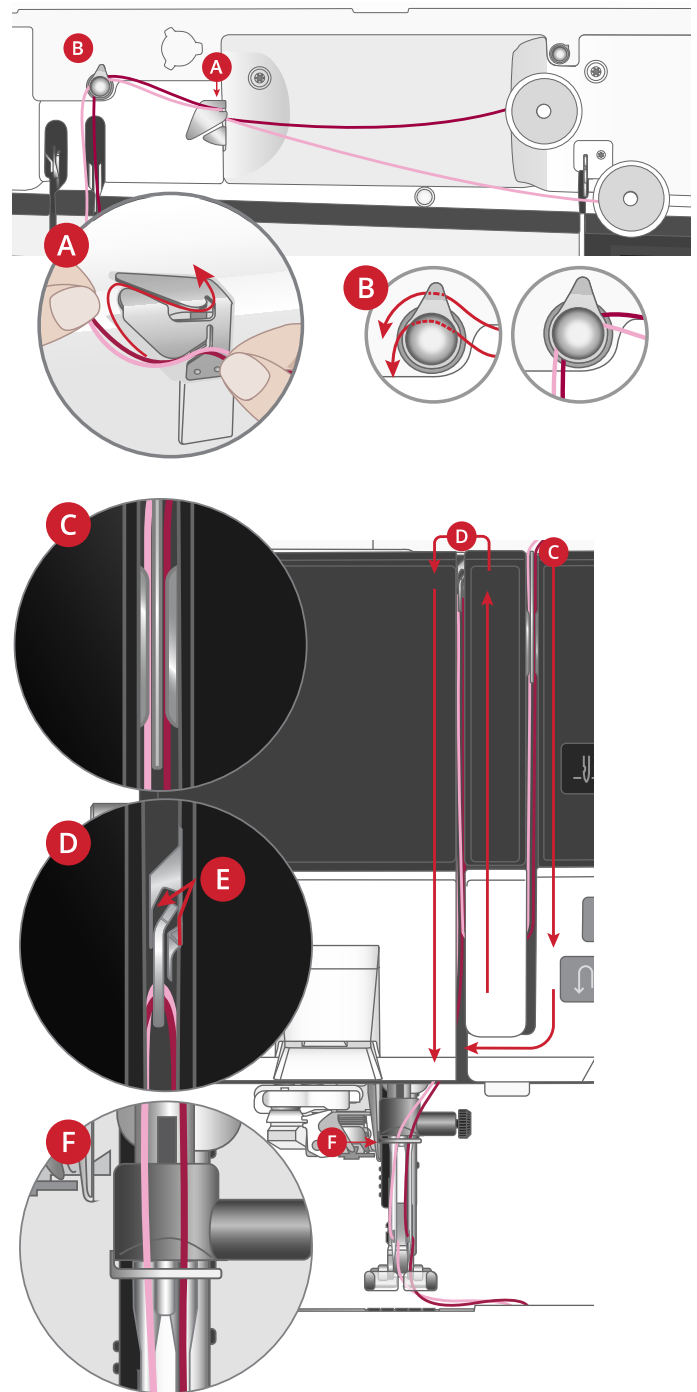

Inrijgen - Tips en hints

Er zijn tegenwoordig veel garens te koop die zijn ontwikkeld voor verschillende doeleinden. De kwaliteit en de structuur van het garen, maar ook de vorm en de grootte van het garenklosje kunnen het gedrag van de draad beïnvloeden. Garens kunnen zich ook anders gedragen als het garenklosje vol of bijna leeg is.

Let op: Maak altijd eerst een proeflapje om het naairesultaat te controleren.

Als het garen van een kwaliteit is die makkelijk afrolt en omlaag glijdt op het staande garenklosje, kan het onder het garenklosje vast komen te zitten om de garenpen en afbreken. Plaats het grote garenstijfje op de garenpen met de platte kant omhoog voordat u het garenklosje plaatst.

Als het garenklosje dezelfde diameter heeft als het grote garenstijfje, plaats dan een garennetje van onderaf zoals op de afbeelding te zien is over het klosje voordat u het op de garenpen plaatst.

Let op: Om vastlopen of een verhoogde draadspanning op het garen te voorkomen, moet het garennetje alleen het onderste deel van het garenklosje bedekken en niet de bovenkant waar het garenklosje smaller wordt.

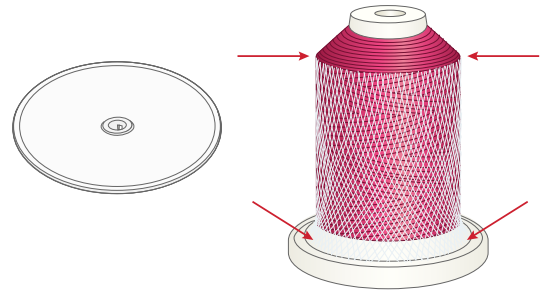

Spoelen

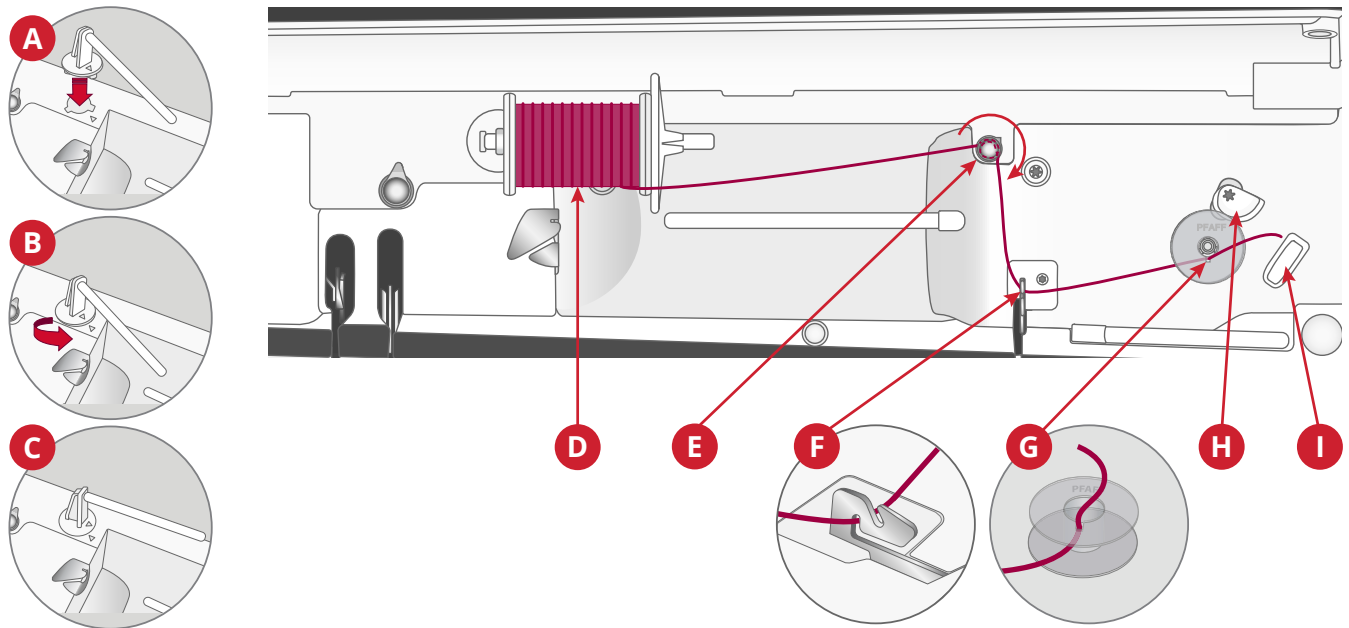

Alle types garen, ook speciale garens zoals onzichtbare of andere elastische garens, metallic of platte metallic garens, moeten direct vanaf de garenspen worden opgespoeld zonder door de naald en de naaivoet te gaan.

Let op: Spoel speciaal garen altijd bij een lagere snelheid op.

1. Plaats de spoel(en) bovenop de spoelpenaansluiting (A) en lijn de pijl op de spoel(en) uit met de pijl op de aansluiting.
2. Duw de spoel(en) omlaag en draai deze naar rechts (B) totdat hij op zijn plaats klikt (C).
3. Schuif een garensklosje op de spoel(en). Schuif een garenschijf stevig tegen het klosje (D).
4. Leid de draad met de klok mee, anderhalve slag, rondom en in de spoeldraadspanningsgeleider (E).
5. Breng de draad door de spoeldraadgeleider (F) heen zoals op de afbeelding te zien is.



Bij sommige speciale garens wordt de spoel te strak opgespoeld als u de normale inrijroute volgt. Als dit gebeurt, omzeil dan de onderdraadspanning (E) om de spanning op de draad te verlagen. Trek de draad in plaats daarvan direct naar de onderdraadgeleider (F).

6. Haal de draad van binnen naar buiten door de gleuf in de spoel (G).

Zet de spoel op de spoelas (G). De spoel past slechts op één manier, met het logo naar de buitenkant.



De bijgeleverde spoelen zijn speciaal ontworpen voor uw Quilt Expression™ 725-machine. Gebruik geen spoelen van andere machinemodellen.

7. Duw de spoelgeleider (H) naar de spoel toe. Er verschijnt een pop-up menu op het scherm. Versleep de schuif om de spoelsnelheid in te stellen. Houd het draadeinde goed vast wanneer het spoelen begint. Druk op de knop afspelen in het pop-upvenster en laat de draad enkele wikkelingen maken. Druk op het pictogram pauze en knip het losse draadeinde dicht bij de spoel af. Druk opnieuw op afspelen.
8. De spoelgeleider gaat terug wanneer het spoeltje vol is en het opspoelen wordt automatisch gestopt. Het pop-up bericht wordt gesloten. Verwijder de spoel en slijd de draad af met de spoeldraadafsnijder (I).

Spoelen door de naald

Als u hetzelfde garen gebruikt als boven- en onderdraad, is het handig om een nieuwe spoel direct door de naald op te spoelen zonder dat u de draad uit de machine hoeft te verwijderen en opnieuw in te rijgen.



Het opspoelen via de naald van speciaal garen zoals transparant of ander stretchgaren, metaaldraad of plat metaaldraad raden wij af. Ook zeer dikke en stugge garens moeten niet door de naald worden opgespoeld omdat de draadspanning dan te hoog kan worden, waardoor de naald breekt. Spoel speciale garens op zoals wordt beschreven onder Spoelen, pagina 31.

1. Zorg ervoor dat de naaivoet en de naald zich in de hoogste stand bevinden.
2. Rijg de machine in zoals beschreven onder De bovendraad inrijgen, pagina 26.
3. Trek de draad vanaf de naald onder de naaivoet door en omhoog naar rechts.

Let op: Gebruik wanneer u garen opspoelt vanaf de naald altijd een metalen naaivoet.

4. Gebruik uw beide handen om de draad omhoog te brengen door de spoeldraadgeleider (A), omhoog door de inrijggleuf en van links naar rechts door de draadgeleider (B).
5. Haal de draad van binnen naar buiten door de gleuf in de spoel (D).

Zet de spoel op de spoelas. De spoel past slechts op één manier, met het logo naar de buitenkant.



De bijgeleverde spoelen zijn speciaal ontworpen voor uw Quilt Expression™ 725-machine. Gebruik geen spoelen van andere machinemodellen.

6. Duw de spoelgeleider (D) naar de spoel toe. Er verschijnt een pop-up menu op het scherm. Versleep de schuif om de spoelsnelheid in te stellen. Houd het draadeinde goed vast wanneer het spoelen begint. Druk op de knop afspelen in het pop-upvenster en laat de draad enkele wikkelingen maken. Druk op het pictogram pauze en knip het losse draadeinde dicht bij de spoel af. Druk opnieuw op afspelen.

Let op: Gebruik altijd een metalen naaivoet.

7. De spoelgeleider gaat terug wanneer het spoeltje vol is en het opspoelen wordt automatisch gestopt. Het pop-up bericht wordt gesloten. Verwijder de spoel en snijd de draad af met de spoeldraadafsnijder (E). Knip het loshangende draaduiteinde dicht bij de spoel af.

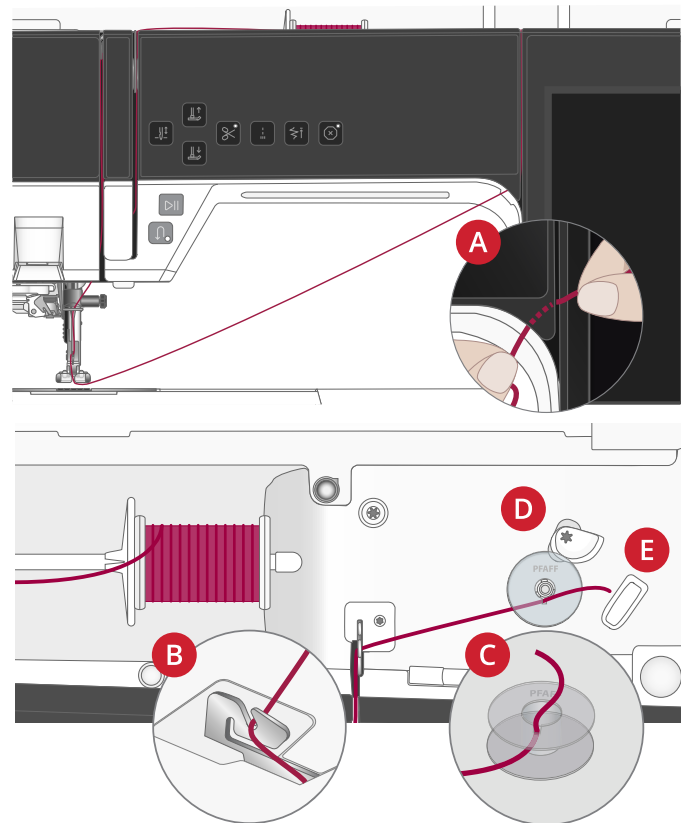

Spoel plaatsen

 *Gebruik alleen de spoelen die zijn ontworpen voor uw Quilt Expression™ 725-machine.*

1. Verwijder het spoelhuisdeksel door het naar u toe te duwen (A).
2. Plaats de spoel in het spoelhuis. De spoel past er slechts op één manier in, met het logo omhoog. De spoel draait dan linksom wanneer u aan de draad trekt.
3. Plaats uw vinger op het spoeltje om te voorkomen dat het kan draaien als u de draad stevig naar rechts trekt en vervolgens naar links in het spanningsveertje (B) totdat het op zijn plaats “klikt”. Ga verder met het inrijgen om (C) heen en naar rechts van de draadafsnijder (D).
4. Plaats het deksel weer op het spoelhuis. Trek de draad naar links om hem af te snijden.

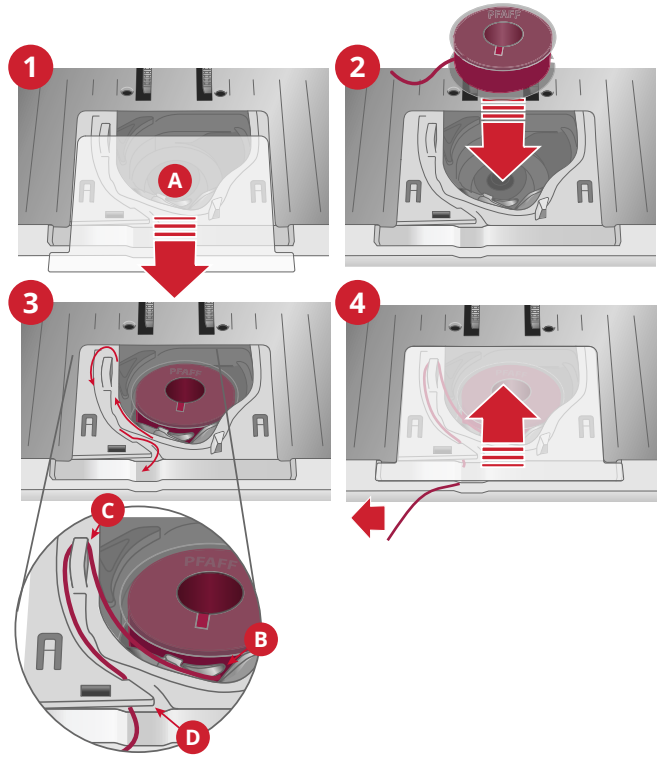

IDT™ systeem (Ingebouwd Dubbel Transport)

Uw machine biedt de ideale oplossing om ook op meer lastige stoffen te naaien met een gelijkmatig transport: het Integrated Dual Feed, IDT™-systeem. Het IDT™-systeem transporteert de stof tegelijkertijd van boven- en onderaf. Het materiaal wordt gelijkmatig getransporteerd, zodat naden in dunne stoffen zoals zijde en rayon niet meer rimpelen. Het dubbele transport van het IDT™ systeem zorgt dat de lagen niet verschuiven tijdens het naaien, zodat de quiltlagen goed op elkaar blijven liggen en zodat stoffen met ruiten of strepen perfect op elkaar aansluiten.

Het IDT™ systeem inschakelen.

Belangrijk: Voor al uw naaiwerk met het IDT™-systeem moet u naaivoeten met een uitsparing aan de achterzijde gebruiken (A). Breng de naaivoet naar de extra hoge positie. Druk het IDT™-systeem omlaag totdat het vastklikt.

Let op: Uw machine is uitgerust met een IDT-sensor. U wordt gewaarschuwd als het IDT-systeem niet is ingesteld volgens de aanbevelingen voor de geselecteerde steek.

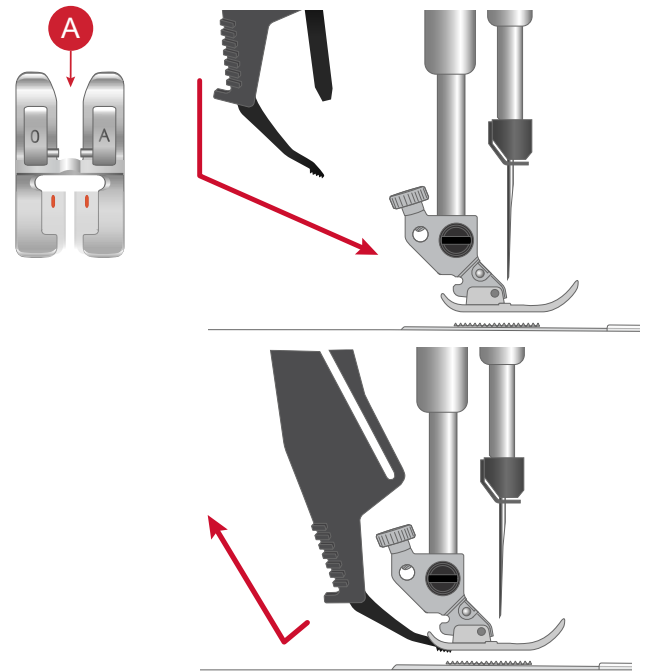

Het IDT™ systeem uitschakelen

Breng de naaivoet omhoog. Houd het IDT™ systeem met twee vingers bij de geribbelde greep vast. Trek het IDT™ systeem omlaag en duw het vervolgens van u af en laat het IDT™ systeem langzaam omhoog komen.

Naaivoet verwisselen

Naaivoet verwijderen

Duw de naaivoet omlaag totdat hij loskomt van de naaivoethouder.

Naaivoet bevestigen

Plaats de pennen op de voet op één lijn met de opening onder de naaivoethouder. Druk omhoog totdat de voet vastklikt.

U kunt ook de toetsen voor het omhoog/omlaag brengen van de naaivoet gebruiken om de naaivoethouder omhoog of omlaag te brengen. Zet de naaivoet zodanig onder de naaivoethouder dat bij het omlaag brengen de pennen van de voet op de naaivoethouder klikken.

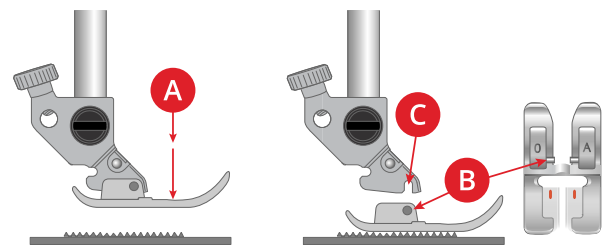

Sensormatic-knoopsgatvoet vastklikken

1. Klik de sensormatic-knoopsgatvoet vast.
2. Steek de stekker, met de drie puntjes naar buiten gericht, in de extra aansluiting op de achterkant van de naaikop.

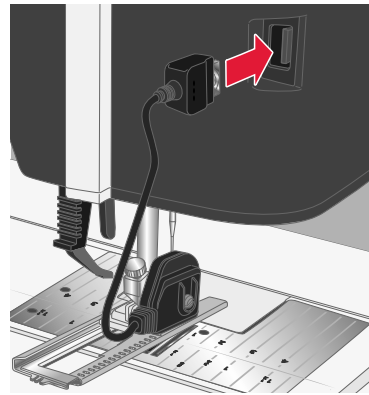

De rechtstiksteekplaat bevestigen

De rechtstiksteekplaat is aanbevolen voor bepaalde naaitechnieken met rechte steken, zoals patchwork. Het kleine gat in de rechtstiksteekplaat ondersteunt de stof dicht bij de naald en helpt te voorkomen dat de stof omlaag wordt getrokken in het spoelhuis, vooral aan het begin en/of het einde van een naad.

1. Verwijder de naaivoet. Verwijder het spoelhuisdeksel.
2. Controleer of de transporteur is verzonken. Plaats een schroevendraaier onder de steekplaat zoals te zien is en draai de schroevendraaier voorzichtig om de steekplaat los te wrikken.

Let op: Breng de transporteur omlaag door op de toets 'naaivoet omhoog en extra hoog' te drukken.

Let op: Als u de steekplaat vervangt, verwijder dan eventueel stof en draden uit het spoelhuisgedeelte.

3. Plaats de rechtstiksteekplaat met de transporteur omlaag zodat de steekplaat in de gleuf aan de achterkant past (A). Duw de rechtstiksteekplaat omlaag (B) totdat hij vastklikt. Plaats het deksel weer op het spoelhuis.



Verwijder alle accessoires die niet compatibel zijn met de steekplaat voor rechte steken, zoals een tweelingnaald, om te voorkomen dat de naald breekt of de steekplaat beschadigd raakt.

1

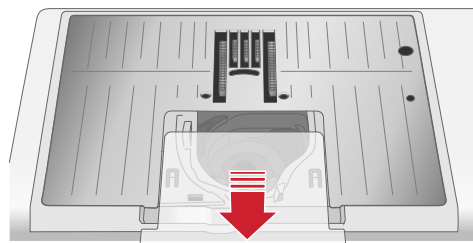

2

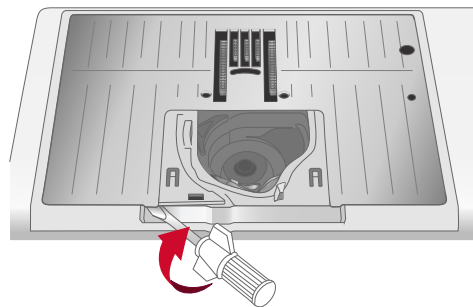

3

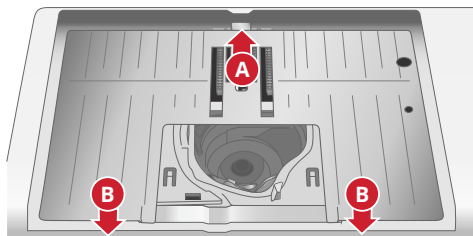

Aan de slag met wifi en CREATIVATE™

Verbinding maken met een netwerk met WiFi

Druk op de wifi-toets. Maak een selectie van de lijst met beschikbare netwerken. Als uw netwerk is beveiligd met een wachtwoord, wordt u gevraagd het wachtwoord in te voeren om verbinding te maken.

Zie [WiFi Introductie](#) voor meer informatie.



WiFi-pictogram

Verbinding maken met CREATIVATE Services

Wanneer u een wifi-verbinding tot stand heeft gebracht, drukt u op het pictogram CREATIVATE en logt u in op uw account. Als u geen CREATIVATE-account heeft, kunt u er gemakkelijk een aanmaken: bezoek CREACTIVATE.com voor meer informatie.



CREATIVATE-pictogram

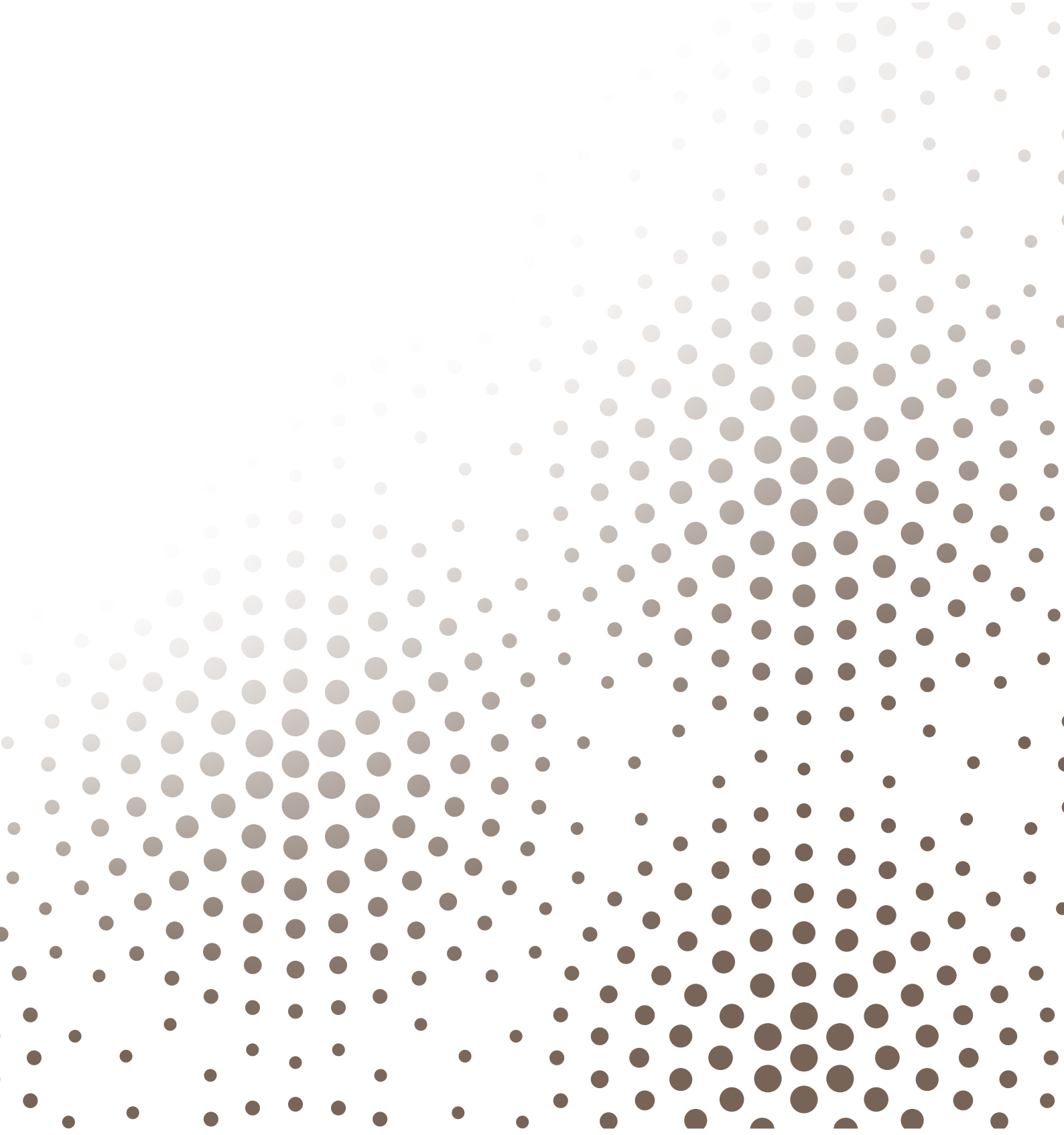

Het multi-touchscreen

Belangrijkste functies

De afbeeldingen kunnen er anders uitzien dan uw scherm en/of machine, afhankelijk van welk machinemodel en kleurinstellingen u heeft. Alle functionaliteit is gecontroleerd en past bij dit model.

Home

Het startscherm wordt iedere keer dat u uw Quilt Expression™ 725 naaimachine start weergegeven. Het startscherm is altijd toegankelijk via de home-toets.



CREATIVATE™-diensten

Met krachtige ontwerptools en intuïtieve software voor elk vaardigheidsniveau geeft CREATIVATE u een magische touch voor al uw projecten. Ga naar CREATIVATE.com en word vandaag nog gratis Basic Member.



Learning Center

Hier vindt u tutorials voor naaien en quilten en kunt u meer leren over uw naaimachine, accessoires, aanbevolen naalden en versteviging.

Gebruikershandleiding

Hierin vindt u informatie over hoe u uw Quilt Expression™ 725-machine moet bedienen en wat de verschillende functies van uw machine zijn.



U kunt in de gebruikershandleiding zoeken met de inhoudstabel of op alfabetische volgorde.

Opslaan

Druk hierop om uw steek of reeks wanneer u maar wilt op te slaan.



Quick Help

Op bijna iedere functie en ieder pictogram op uw scherm kunt u een korte beschrijving krijgen door de quick help-functie te gebruiken.



Druk op het vraagtekenpictogram. Druk dan op een pictogram of een deel van het scherm waarover u informatie wenst.

Sommige quick helps verwijzen naar de gebruikershandleiding voor meer informatie.

Algemene functies

De volgende functies op het scherm worden vaak gebruikt.

OK

Bevestigt veranderingen en pop-upberichten en keert terug naar het vorige venster.



Annuleren

Annuleert veranderingen en pop-upberichten en keert terug naar het vorige venster.



Lang drukken

Sommige toetsen hebben extra functies, gemarkeerd met een pijl in de rechter onderhoek. Houd het pictogram enkele seconden ingedrukt om deze functies te openen.



Smart Toolbox

De smart toolbox is beschikbaar in het naaigebied. Druk lang ergens in het werkgebied om de smart toolbox te openen en selecteer de gewenste optie.

De opties in de smart toolbox variëren afhankelijk van waar ze worden gebruikt. Bijvoorbeeld: dupliceren, verwijderen, spiegelen en bewerken.

Uw werkgebied aanpassen

Met de Quilt Expression™ 725 kunt u de functies openen die u het vaakst gebruikt door ze naar wens op het scherm te rangschikken. Druk lang op het pictogram verplaatsen in het midden totdat de regelaar verschijnt. Sleep hem naar de gewenste plaats en zet hem neer. Uw machine onthoudt uw veranderingen wanneer u de machine uitschakelt. Druk op de x om de regelaar te sluiten. Om de werkbalk op de standaardinstelling te resetten, gebruikt u smart toolbox en selecteert u werkbalk resetten.



Verplaatsen

Bovenste balk

Diverse functies zijn bereikbaar in de bovenste balk, bijvoorbeeld CREATIVATE, home-toets, quick help en instellingen.

Let op: Het is mogelijk dat niet alle functies tegelijkertijd te zien zijn.



1. Gebruikershandleiding
2. Projectviewer
3. CREATIVATE
4. Home
5. Klok
6. Quick help
7. Update beschikbaar
8. Wifi
9. Instellingen

Secundaire bovenste balk

In de secundaire bovenste balk ziet u aanbevelingen voor uw geselecteerde steek, de functies die op dat moment actief zijn, en informatie als steeknaam en snelheid.

U kunt de balk uit- en inklappen door op de pijl te klikken. Dan ziet u de volledige naam van alle pictogrammen.



1. Aanbevelingen
2. Informatie
3. Actieve functies
4. Uitgebreide secundaire bovenste balk

Aanbevelingen

Aanbevelingen zijn alleen beschikbaar in de naaimodus. Er worden aanbevelingen getoond voor de geselecteerde steek met betrekking tot de naaivoet, IDT™-systeem, de steekplaat, en/of of het gebruik van versteviging gewenst is.

Informatie

Toont bijvoorbeeld de geselecteerde steek. Toont ook de snelheidsinstelling voor de geselecteerde steek.

Actieve functies

In dit gedeelte worden geactiveerde functies getoond, zoals afhechopties, naald omlaag of veranderingen die u heeft aangebracht in de instellingen.

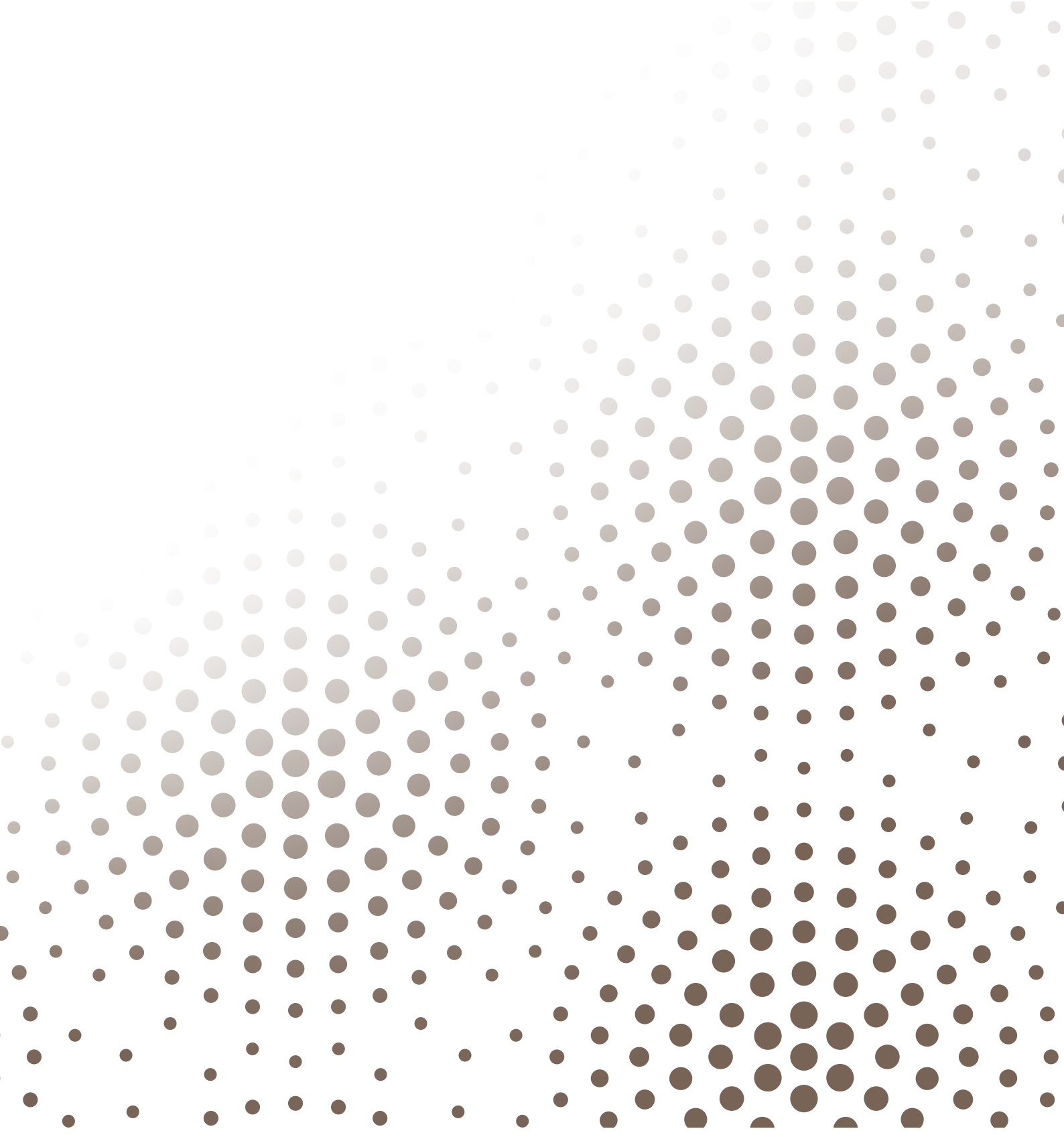

Wifi & CREATIVATE™-diensten

WiFi Introductie

Uw Quilt Expression™ 725 machine heeft wifi, waardoor het mogelijk is om uw machine draadloos te verbinden met de CREATIVATE services.

Aan de slag met WiFi

Druk op de wifi-toets en activeer wifi. Selecteer een netwerk uit de lijst met beschikbare netwerken. Als uw netwerk is beveiligd met een wachtwoord, wordt u gevraagd het wachtwoord in te voeren om verbinding te kunnen maken.

Druk op het pictogram instellingen om meer instellingen voor het netwerk te zien. U kunt hier ook de signaalsterkte bekijken en of het netwerk met een wachtwoord beveiligd is. Dat wordt aangegeven met een dicht hangslot.

U kunt ook verbinding maken met een netwerk via WiFi in [WiFi-instellingen](#).

Als u geen signaal krijgt of een lage signaalsterkte heeft, raadpleeg dan [Problemen oplossen](#).

Firmware-updates

Firmware update met WiFi

Wij raden altijd aan om de nieuwste firmware in uw machine te installeren.

Om de nieuwste firmware te kunnen binnenhalen, moet u via wifi verbinding maken met een netwerk. Eenmaal verbonden, zoekt uw machine automatisch naar een beschikbare firmware-update. Als de machine detecteert dat er nieuwere firmware beschikbaar is, wordt het pictogram firmware-update zichtbaar. Druk op het pictogram om de nieuwste firmware te downloaden en te installeren.

Wanneer de update is voltooid, start de machine automatisch opnieuw. Controleer het firmwareversienummer bij instellingen, [Machine-informatie](#).



- A. *Er is geen wifi-verbinding. Maak verbinding met een netwerk via de wifi-toets of [wifi-instellingen](#).*
- B. *Wifi-verbinding met lage signaalsterkte.*
- C. *Wifi-verbinding met gemiddelde signaalsterkte.*
- D. *Wifi-verbinding met hoge signaalsterkte.*
- E. *Er is wifi-verbinding maar het netwerk werkt niet goed.*



Geeft aan dat uw machine niet over de nieuwste firmware beschikt en dat er een update beschikbaar is.

Firmware-update met een USB-apparaat

Bezoek de PFAFF®-website en zoek uw machine op. Hier vindt u de beschikbare updates.

1. Download het update firmware zip-bestand. Pak het bestand uit en kopieer het bestand (.clo) naar een USB-apparaat.

Let op: Wijzig de naam van het bestand niet en kopieer het bestand niet in een bestaande map op het USB-apparaat.

Let op: Zorg dat er geen oud firmware update-bestand (.clo) op het USB-apparaat staat wanneer u het nieuwe firmware update-bestand (.clo) er naartoe kopieert. De bestandsnaam is niet uniek.

2. Zorg dat de machine uit staat. Sluit het USB-apparaat met de nieuwe firmwareversie aan op de USB-poort van uw machine.
3. Houd de achteruittoets, die op de voorkant van de machine zit ingedrukt en zet uw machine aan met de AAN/UIT-knop. Laat de achteruittoets los wanneer er op het scherm een update-pictogram verschijnt.
4. De firmware update wordt gecontroleerd en geïnstalleerd. Tijdens het updateproces kan de machine meerdere malen opnieuw opstarten. Zet de machine niet uit.
5. Wanneer de update is voltooid, start de machine automatisch opnieuw. Controleer het softwareversienummer in instellingen, Machine-informatie.

CREATIVATE Services

Met krachtige ontwerptools en intuïtieve software voor elk vaardigheidsniveau geeft CREATIVATE u een magische touch voor al uw projecten. Ga naar CREATIVATE.com en word vandaag nog gratis Basic Member.

CREATIVATE

CREATIVATE Blog

In de CREATIVATE blog kunt u het laatste productnieuws lezen, naai-instructies bekijken en inspiratie opdoen!

De machine moet verbonden zijn met WiFi om de feed te kunnen bekijken.

CREATIVATE App

U kunt de app gratis downloaden op uw mobiele toestel. Ga naar CREATIVATE.com voor meer informatie. U kunt de app rechtstreeks downloaden in de App Store van uw keuze.



- A. Aangemeld bij CREATIVATE
- B. Bestanden synchroniseren met CREATIVATE
- C. Niet aangemeld bij CREATIVATE



Startschirm

Touchscreen— Overzicht

Het startscherm staat vol met begeleiding, inspiratie en hulp, om u de assistentie te bieden die u nodig heeft om uw machine optimaal te gebruiken.

Hier vindt u de Learning Center-functie, die een groot aantal verschillende tutorials bevat om uit te kiezen.

Als u inspiratie nodig heeft om iets te maken, lees dan de CREATIVATE-blog, die regelmatig wordt bijgewerkt.

Lees uw gebruikershandleiding direct op het scherm, voor onmiddellijke hulp.

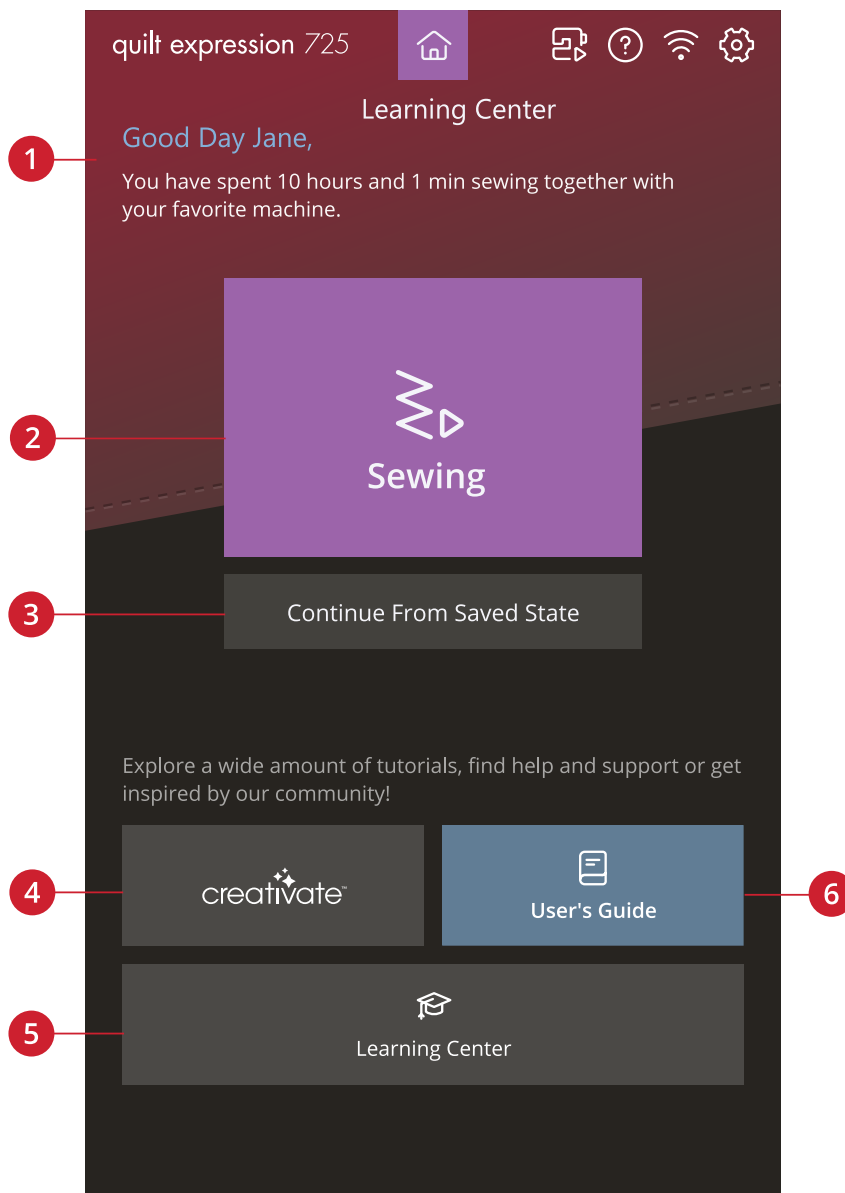

1. [Gebruikersprofiel](#)

2. Naaien – nieuwe sessie starten

3. Doorgaan vanuit opgeslagen status

4. CREATIVATE

5. Learning Center

6. Gebruikershandleiding

Machinenaam bewerken

Op uw startscherm kunt u de naam van uw machine zien.

Dit kan handig zijn wanneer u meer dan één machine heeft om de machines uit elkaar te houden. De naam verschijnt op de schermbeveiliging.

U kunt de machinenaam wijzigen in de machine-instellingen.

Gebruikersprofiel

Als u bent ingelogd op uw CREATIVATE account, wordt uw gebruikersnaam weergegeven. U krijgt informatie over bijvoorbeeld hoeveel tijd u heeft besteed aan het naaien op uw machine.

Naaïen — Nieuwe sessie starten

Klik hier als u direct naar de naaimodus wilt gaan.

Doorgaan vanuit opgeslagen status

Bij het opslaan van de huidige status worden al uw aanpassingen opgeslagen en kunt u later doorgaan door op "Doorgaan vanaf opgeslagen status" te drukken.

Let op: U kunt één opgeslagen huidige status tegelijk hebben.

CREATIVATE

In de CREATIVATE blog kunt u het laatste productnieuws lezen, naai-instructies bekijken en inspiratie opdoen!

De machine moet verbonden zijn met WiFi om de feed te kunnen bekijken.



Gebruikershandleiding

Hierin vindt u informatie over hoe u uw Quilt Expression™ 725-machine moet bedienen en wat de verschillende functies van uw machine zijn.

U kunt in de gebruikershandleiding zoeken met de inhoudstabel of op alfabetische volgorde.



Learning Center

Er is een groot aantal tutorials waar u uit kunt kiezen, die u stap-voor-stap door tekst, illustraties en animaties leiden.

U kunt veel verschillende naai- en quiltechnieken leren. Als u hulp nodig heeft met het basisgebruik van uw machine, bijvoorbeeld hoe u de machine moet inrijgen of

de spoel moet opwinden, zijn daar ook tutorials voor. U kunt ook tutorials vinden voor het gebruik van uw accessoires.

Gebruik de zoekfunctie om in de Learning Center te zoeken.

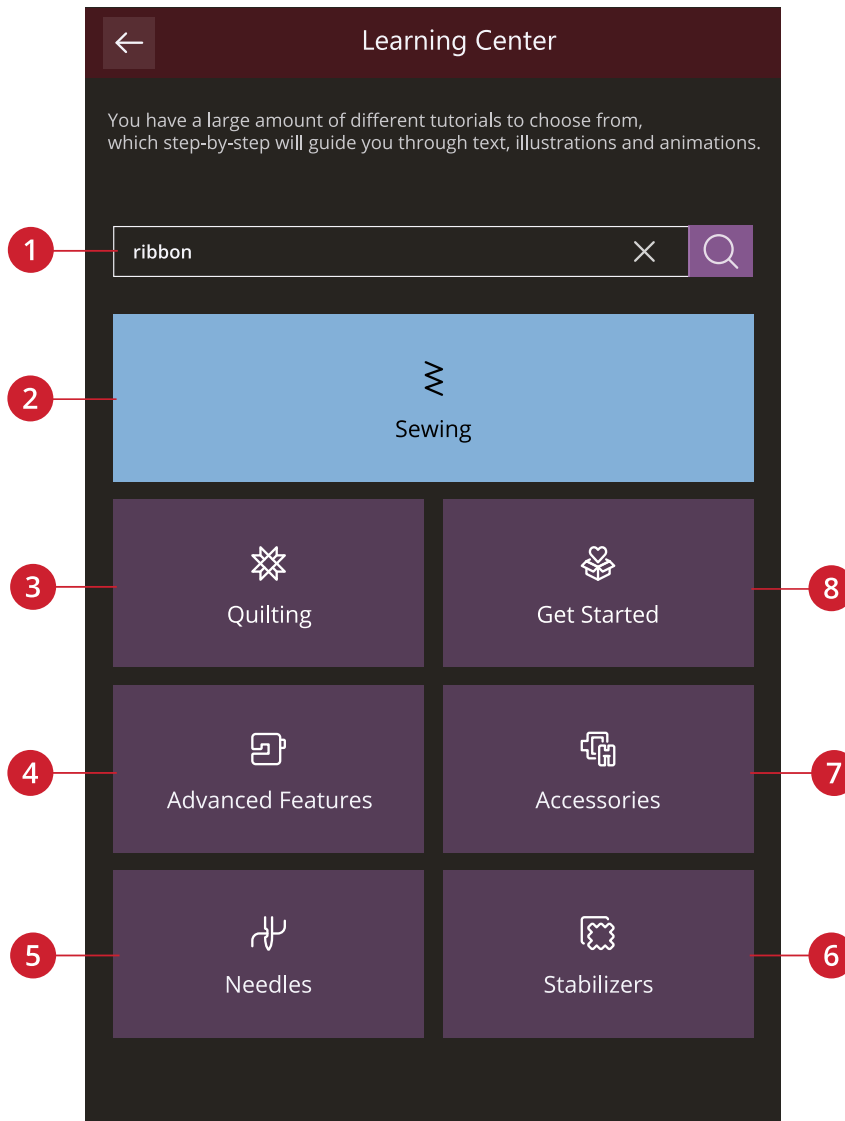

- | | | |
|--------------------------|------------------|----------------|
| 1. Zoeken | 4. Naalden | 7. Aan de slag |
| 2. Naaien | 5. Verstevinging | 8. Quilten |
| 3. Geavanceerde functies | 6. Accessoires | |

Naaien

Wanneer u een naaitechniek laadt, zal de machine de beste steek en instellingen selecteren voor uw project. Op basis van uw keuzes, zal Learning Center de meest geschikte naaitechnieken aanbevelen.



Quilten

Quilten is een manier om lagen materiaal aan elkaar te naaien. Er zijn verschillende soorten quilttechnieken; we zullen u kennis laten maken met enkele van de meest gebruikte.



Aan de slag

In dit gedeelte vindt u hulp die te maken heeft met het basisgebruik van de machine, zoals het inrijgen van de machine en het IDT™-systeem in- en uitschakelen.



Geavanceerde functies

Uw machine heeft een groot aantal fantastische functies waarmee u unieke steken en reeksen kunt maken, uw teksten een vorm kunt geven en nog veel meer.

Alle tutorials in deze categorie begeleiden u door al deze functies die in uw machine zijn ingebouwd.



Accessoires

Er is een breed assortiment PFAFF® accessoires die u met uw machine kunt gebruiken.

De tutorials in deze categorie laten u zien hoe u accessoires voor naaien en quilten moet gebruiken.



Naalden

In deze categorie kunt u meer lezen over alle verschillende types PFAFF® naalden waaruit u kunt kiezen.



Verstevinging

Bij borduren is het gebruik van verstevinging noodzakelijk. PFAFF® biedt een selectie van verschillende soorten verstevingingen, afhankelijk van wat u nodig heeft.

In deze categorie kunt u informatie vinden over alle verkrijgbare verstevingingen in ons assortiment en wanneer het gebruik ervan wordt aanbevolen.

- **Cut-a-Way:** Cut a-Way-verstevinging is verstevinging die met een schaar weggeknipt moet worden. Het zit op de stof om het borduurmotief steviger te maken.
- **Tussenvulling:** Gebruik tussenvulling tussen uw bovenkant- en achterkantstof om uw project meer volume te geven.
- **Wateroplosbare verstevinging:** De verstevinging in deze categorie is verstevinging die oplost in water. Zeer handig wanneer u kant borduurt en opengewerkte borduurmotieven maakt.
- **Speciaal:** In deze categorie vindt u verstevinging voor speciale toepassingen.
- **Tear-a-Way:** Tear-a-way verstevinging is een tijdelijke verstevinging. Na het borduren is deze verstevinging gemakkelijk te verwijderen.



Projectviewer

Wanneer u een tutorial laadt uit Learning Center, wordt deze weergegeven in de project viewer.

U kunt de getoonde afbeeldingen vergroten door erop te drukken.

Laad de aanbevolen steek voor de geladen techniek door op de steek in de viewer te drukken.

In elke tutorial wordt inhoud uitgefilterd op basis van de gekozen techniek.

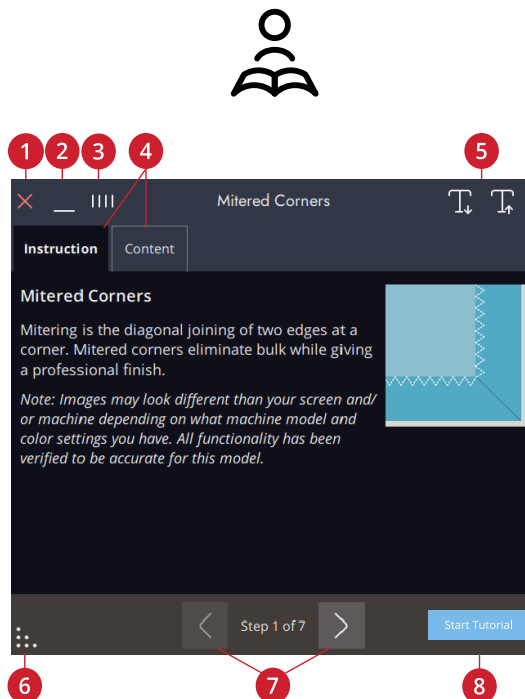

1. Annuleren
2. Minimaliseren
3. Losmaken/verplaatsen
4. Instructie/inhoud
5. Tekstgrootte verkleinen/vergroten
6. Uitvouwen
7. Achteruit/vooruit stappen
8. Tutorial starten

Animaties afspelen

In de videospeler kunt u pauzeren, terugspoelen, snel vooruit spoelen, de animatie op herhalen zetten en de volledig-schermsweergave aan/uit zetten. Druk op Annuleren om de videospeler te sluiten. Druk lang op terugspoelen om de animatie vanaf het begin te starten.

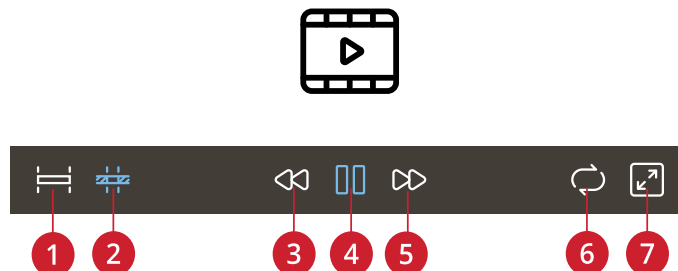

1. Volledige animatie bekijken
2. Clip bekijken
3. Terugspoelen (lang drukken om naar begin te gaan)
4. Afspelen/pauzeren
5. Snel vooruitspoelen
6. Herhalen aan/uit
7. Volledig scherm aan/uit

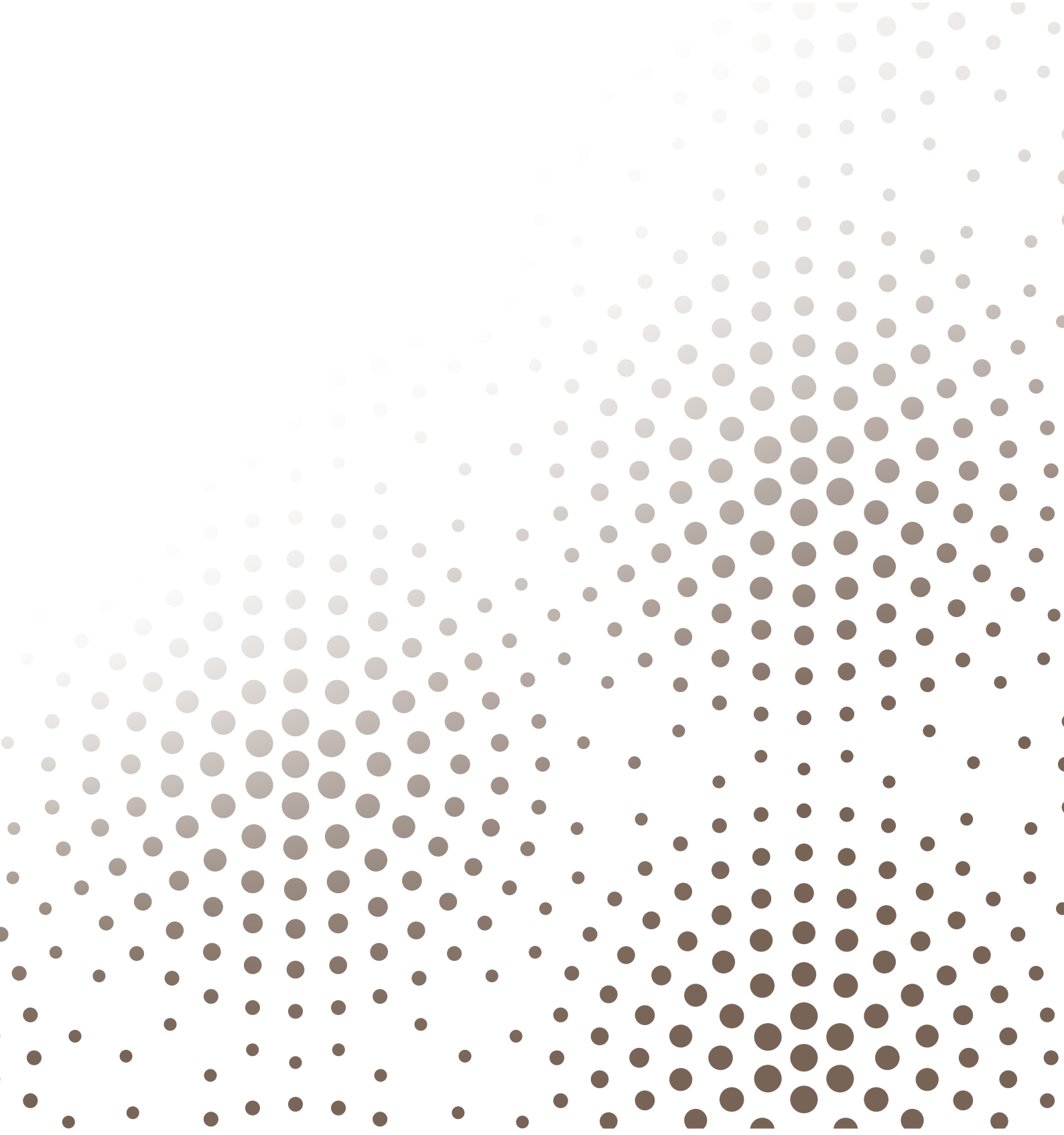

Naaien

Naaimodus – Overzicht

In de naaimodus kunt u steken selecteren, aanpassen en naaien. De geselecteerde steek wordt op ware grootte weergegeven in het stekengebied.

Gebruik de Stitch Creator™-functie en reeks om uw eigen steken en reeksen te maken.

U ziet actieve functies en krijgt aanbevelingen op basis van de geselecteerde steek.

Let op: Niet alle symbolen en opties worden tegelijkertijd getoond.

Let op: Het is mogelijk dat niet alle opties in het menu in de onderste balk altijd zichtbaar zijn. Het menu in de onderste balk is dynamisch, wat betekent dat er verschillende toetsen worden weergegeven, afhankelijk van het item dat wordt geselecteerd.

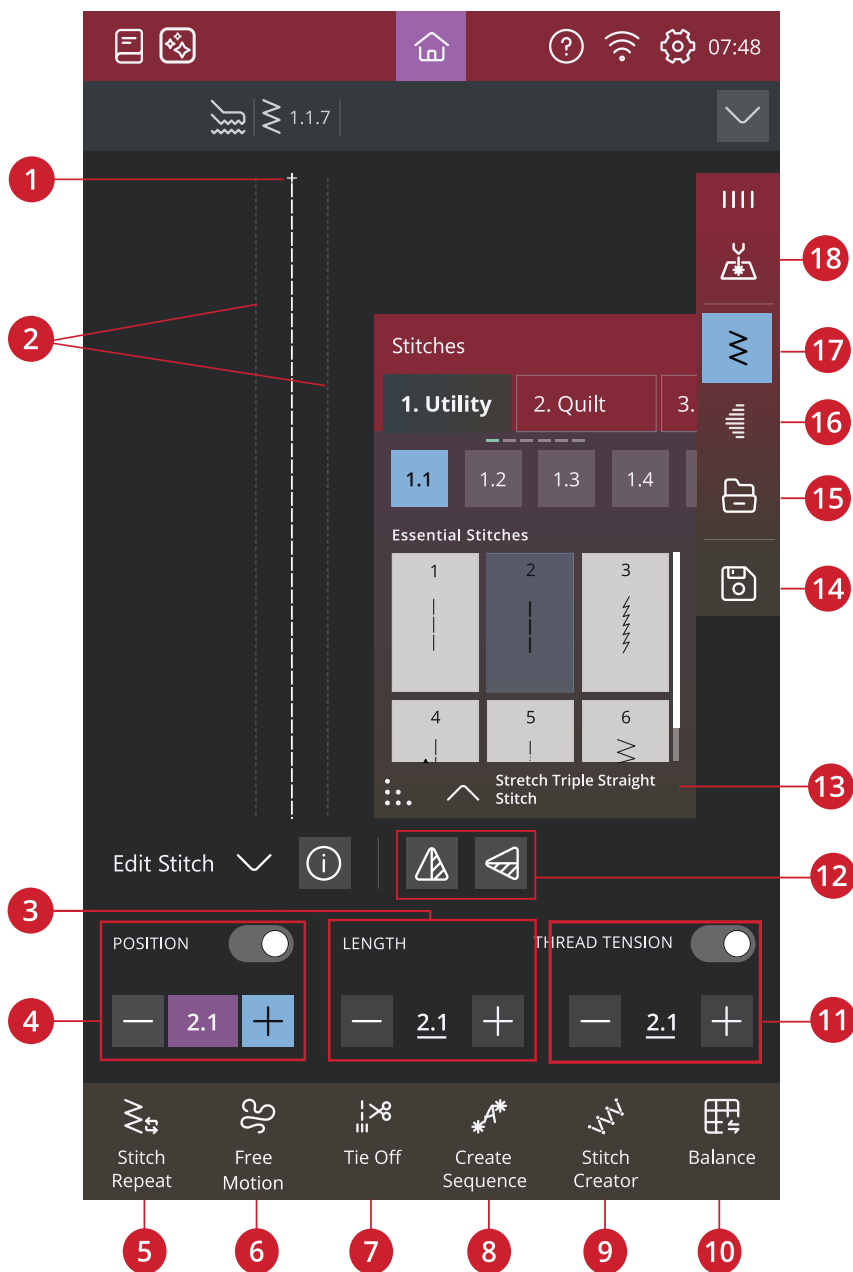

- | | | |
|------------------------------------|-----------------------------------------------|---------------------|
| 1. Steek starten | 8. Reeks | 14. Opslaan |
| 2. Indicatie maximale steekbreedte | 9. Stitch Creator™ | 15. File Manager |
| 3. Steeklengte/steekdichtheid | 10. Balans | 16. Tapering |
| 4. Steekbreedte/steekpositie | 11. Draadspanning/naaivoetdruk | 17. Stekenmenu |
| 5. Steek herhalen | 12. Horizontaal spiegelen/verticaal spiegelen | 18. Laser instellen |
| 6. Free-motion opties | 13. Stekeninformatie | |
| 7. Afhechtopties | | |

Een steek laden

Druk op het stekenmenu en selecteer de gewenste steek. De beschikbare naaicategorieën staan in een horizontale lijst, veeg voor meer categorieën. Alle categorieën hebben subcategorieën. Wanneer u een steek selecteert, wordt deze automatisch geladen en krijgt u een korte beschrijving van de geselecteerde steek. Het venster steek selecteren kan worden uitgebreid als u op de driehoek in de onderste hoek drukt en deze versleept.

Uit de file manager kunt u steken of reeksen laden die u heeft opgeslagen in uw CREATIVE-map of op een USB-apparaat. In file manager ziet u al uw opgeslagen bestanden zoals steken, borduurmotieven en lettertypes. Leer hoe u uw bestanden kunt organiseren in [file manager](#).

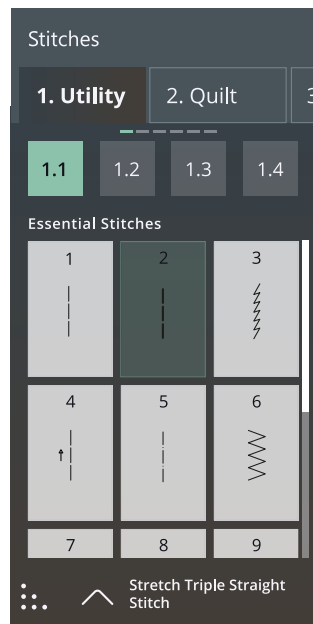

Informatie en naaiaanbevelingen

Aanbevelingen worden weergegeven in de secundaire bovenste balk. Uw machine geeft automatisch aanbevelingen afhankelijk van de geselecteerde steek en de huidige instelling.

De volgende aanbevelingen kunnen verschijnen:

Naaivoet, IDT™-systeem en versteviging. De aanbeveling voor de rechtstiksteekplaat wordt weergegeven als er een optie voor naaien uit de vrije hand wordt geselecteerd met een rechte steek.



1. Aanbevolen naaivoet
2. IDT™-systeem aanbeveling
3. Aanbevolen versteviging
4. Rechtstiksteekplaat
5. Aanbevolen naald

Laser instellen

De lasergeleiding verschijnt voor de naald en kan worden gebruikt als richtlijn bij het naaien van bijvoorbeeld parallelle lijnen decoratieve steken.

U kunt de projectie inschakelen door deze te activeren in het laserinstellingenmenu op het scherm.

Er gaat een rood lampje branden voor de naaivoet.

U kunt de positie van de lasergeleider verplaatsen door op de toetsen - of + te drukken. U kunt ook de helderheid verlagen of verhogen.

In de instellingen kunt u de middenpositie nauwkeurig afstellen.

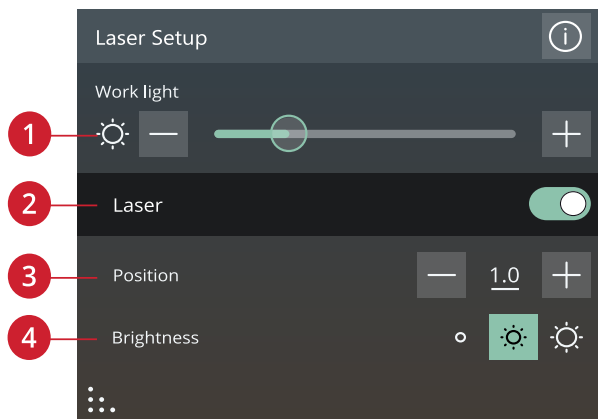

1. Werkverlichting
2. Laser uit/aan
3. Positie
4. Helderheid

Steekinstellingen

Uw machine stelt de aanbevolen instellingen in voor elke geselecteerde steek. U kunt uw eigen aanpassingen maken aan de geselecteerde steek. De veranderingen hebben alleen invloed op de geselecteerde steek en worden teruggezet op standaard wanneer een andere steek wordt geselecteerd of de machine wordt uitgezet. Voor het opslaan van uw aangepaste steek, druk op opslaan.

De regelaars die u op het scherm ziet, wijzigen afhankelijk van de steek of reeks die wordt geladen. Sommige steken hebben meer dan één regelaar; er verschijnt dan een alternatieve wisselbalk. Druk op de alternatieve wisselbalk om naar een andere regelaar te gaan voor een andere steekinstelling. Druk er opnieuw op om terug te gaan naar de vorige regelaar. De verschillende steekinstellingen worden hieronder beschreven.

Als u uitleg over de pictogrammen nodig heeft, drukt u op de uitklappijl om een paneel te openen met een beschrijving van de pictogrammen.

Let op: Wanneer u probeert de minimum- of maximuminstellingen voor breedte en lengte te overschrijden, klinkt er een waarschuwingsgeluid. De standaardinstelling wordt altijd in zwarte getallen weergegeven.

Steekbreedte

Vergroot of verklein de steekbreedte met de toetsen - en + op de regelaar. Het getal geeft de steekbreedte aan in mm/inch.

Een veranderde steekpositie kan ook de steekbreedte-aanpassingen beperken.

Steekpositie

Bij bepaalde steken met een breedte van minder dan 9 mm, is het mogelijk om de steekpositie te wijzigen. Gebruik - om de steek naar links te verplaatsen en + om de steek naar rechts te verplaatsen. Het getal geeft de naaldstartpositie weer in mm ten opzichte van de middelste naaldpositie. De machine heeft een maximum van 37 naaldposities (voor een rechte steek).

De steekpositie kan niet verder worden veranderd dan tot de limiet van de maximum-steekbreedte. Het veranderen van de steekpositie beperkt ook de mogelijkheid om de steekbreedte aan te passen.

Steeklengte

Vergroot of verklein de steeklengte met de - en + op de regelaar. Het getal geeft de ingestelde steeklengte aan in mm/inch. Als u een zigzagsteek of een decoratieve steek verlengt, wordt de hele steek uitgerekt. Als u een steek verlengt waarvan de dichtheid kan worden aangepast, wordt de hele steek langer, maar blijft de dichtheid van de cordonsteken hetzelfde.

POSITIONING

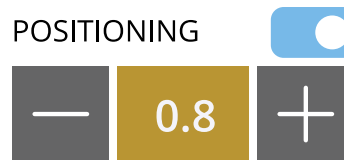

Voorbeeld van steekinstellingsregelaar

Steekdichtheid

Met de steekdichtheidscontrole wordt de dichtheid aangepast (de afstand tussen de afzonderlijke cordonsteken die de hele steek vormen). De dichtheid heeft geen invloed op de werkelijke lengte van de hele steek.

Druk op - om de dichtheid te verlagen. Druk op + om de dichtheid te verhogen. Het getal geeft de afstand tussen cordonsteken aan in mm/inch.

Tip: Verlaag de dichtheid voor andere visuele effecten, bijvoorbeeld wanneer u speciaal garen gebruikt.

Spiegelen

Druk op de toets horizontaal spiegelen voor het horizontaal spiegelen van een steek of stekenreeks. Druk op de toets verticaal spiegelen voor het verticaal spiegelen van een steek of stekenreeks.

Tip: Gebruik de smart toolbox voor een sneltoets voor spiegelen.

Let op: Sommige steken, zoals knoopsgaten, kunnen niet worden gespiegeld.



Horizontaal spiegelen/verticaal spiegelen

Lengte opening knoopsgat

Stel de lengte van de opening van het knoopsgat in: korter met - en langer met + wanneer u een knoopsgat naait met de Sensormatic-knoopsgatvoet.

Toets Steek herhalen

Bij het aannaaien van een knoop kunt u het aantal steekherhalingen instellen. Gebruik de - of de + in de regelaar om het aantal steekherhalingen te verlagen of te verhogen.

Draadspanning

Om de steken zo mooi en duurzaam mogelijk te maken, zorg ervoor dat de garens op gelijke afstand tussen de twee stoflagen verknopen.

Als de onderdraad zichtbaar is op de bovenkant van de stof, is de bovendraadspanning te hoog. Verlaag de bovendraadspanning.

Als de bovendraad zichtbaar is op de achterkant van de stof, is de draadspanning te laag. Verhoog de draadspanning.

Voor decoratieve steken en knoopsgaten moet de bovendraad zichtbaar zijn aan de achterkant van de stof.

Voer een paar testen uit op een proeflapje van de stof die u gaat gebruiken en controleer de spanning.

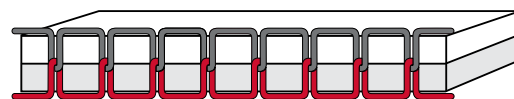

De juiste spanning

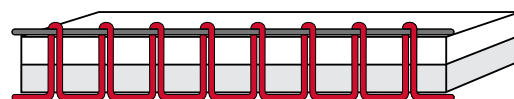

Spanning te hoog



Spanning te laag

Naaivoetdruk

Druk op + of op - om de druk van de naaivoet op de stof te verhogen of te verlagen.

Balans

Bij het naaien op speciale stoffen of bij het uitvoeren van een speciale techniek moet u soms de balans aanpassen.

Naai de steek eerst op een proeflapje. Druk op het pictogram balans. Wijzig de voorbeeldweergave op het scherm zo, dat deze overeenkomt met uw genaaide voorbeeld door gebruik te maken van de + en - toetsen in de regelaars. Wanneer u opnieuw gaat naaien, wordt de balans gecorrigeerd.



Balans

Opties voor naaien uit de vrije hand

Alle steken op uw machine kunnen in free-motion worden genaaid voor unieke effecten.

Kies uit verschillende opties voor naaien uit de vrije hand.

Voor al het naaien uit de vrije hand wordt de transporteur automatisch omlaag gebracht en moet de stof handmatig worden verplaatst.

Als u uit de vrije hand naait met een rechte steek, gebruik dan de rechtstiksteekplaat voor het beste resultaat. Lees hoe u [verandert naar een rechtstiksteekplaat](#).

Let op: Controleer of het IDT™-systeem is uitgeschakeld.

Dynamisch verend (bijv. 6D)

De Dynamisch verende voet meet de dikte van de stof en gaat met iedere steek omhoog en omlaag om de stof vast te houden op de steekplaat terwijl de steek wordt gevormd.

Let op: De Dynamisch verende voet 6D wordt aanbevolen voor gebruik met rechte steken. Activeer Steekbreedtebeveiliging in Instellingen.

Verend

Een "verende" naaivoet gaat bij elke steek omhoog en omlaag om de stof op de naaldplaat te houden terwijl de steek wordt gemaakt.

Let op: Optionele verende naaivoeten kunt u aanschaffen bij uw plaatselijke erkende PFAFF® -dealer.



Gebruik geen verende naaivoet als Sensormatic free-motion is ingeschakeld omdat de naald de naaivoet kan beschadigen.

Free-Motion rulervoet (optioneel)

Selecteer free motion rulervoet om de optionele free motion rulervoet te gebruiken.

De naaivoet zweeft tijdens het naaien over de stof.

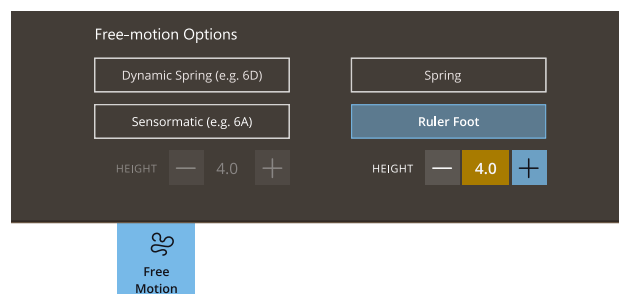

Sensormatic

Activeer dit om de machine in de Sensormatic-modus te zetten voor naaivoet 6A of een andere sensormatic-naaivoet, zoals garendecoratie.

Bij free-motion naaien met lage snelheid, gaat de naaivoet bij elke steek omhoog en omlaag om de stof op de steekplaat te houden terwijl de steek wordt gemaakt. Bij een hogere snelheid zweeft de naaivoet tijdens het naaien over de stof.

Er kunnen steken worden overgeslagen als uw stof met de naald mee omhoog en omlaag beweegt tijdens het naaien. Door de naaivoethoogte omlaag te brengen, wordt de ruimte tussen de naaivoet en de stof verminderd en de overgeslagen steken opgeheven.

U kunt de naaivoethoogte verhogen of verlagen.

Let op: Wees voorzichtig dat u de naaivoethoogte niet te veel vermindert. De stof moet vrij onder de naaivoet blijven bewegen.

Afhechopties

Met deze opties kunt u afhechtingen programmeren aan het begin en het einde van een steek. Het is ook mogelijk om te programmeren dat de draad wordt afgesneden aan het einde van een steek.

Wanneer u op het afhechtpictogram drukt, gaan er drie opties open waarmee u verschillende functies kunt selecteren: afhechten begin, afhechten einde en draden afsnijden.

Uw instellingen worden weergegeven onder actieve functies.

Let op: Voor onmiddellijk afhechten gebruikt u de afhechttoets op de voorkant van de naaimachine.

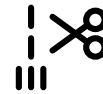

Naaien met afhechopties geselecteerd

- Afhechten aan het begin wordt uitgevoerd zodra u begint te naaien.
- Druk op de stopstoets om afhechten aan het einde uit te voeren. Het actie-indicatorlampje gaat branden om aan te geven dat de machine de steek afmaakt en daarna afhecht.
- Wanneer draad afsnijden is geprogrammeerd, snijdt de machine automatisch de draden af na het uitvoeren van een steek. De naald en de naaivoet gaan omhoog.



Afhechten begin/afhechten einde

Steek opslaan

U kunt kiezen of u het bestand wilt opslaan in de CREATIVATE-map of op een USB-apparaat (alleen zichtbaar als selectie wanneer er een USB-apparaat is aangesloten). Eerder opgeslagen borduurmotieven, steken, reeksen en/of lettertypes worden weergegeven.

Lees meer over het organiseren van uw opgeslagen steken in [File Manager](#).

Bij het opslaan van de huidige status worden aanpassingen opgeslagen en kunt u later doorgaan door op "Doorgaan vanaf opgeslagen status" te drukken op het startscherm.

Let op: U kunt één opgeslagen huidige status tegelijk hebben.



Toets opslaan

Naaiprogramma's

Voor deze technieken kunnen speciale naaivoeten en accessoires nodig zijn.

Naaitechnieken

In Learning Center kunt u alle tutorials vinden voor de hieronder vermelde naaitechnieken.

In basis-naaitechnieken vindt u de meest gebruikte naaitechnieken.

Naad

Een naad naait twee stukken stof aan elkaar met een naadtoeslag die gewoonlijk wordt opengeperst. In de meeste gevallen worden de randen van de naadtoeslag afgewerkt met een afwerksteek voordat de naad wordt genaaid.

Naden in elastische stof moeten met de stof mee rekken. De stretchsteek maakt een elastische naad die geschikt is voor het aan elkaar naaien van stukken dunne elastische stof.

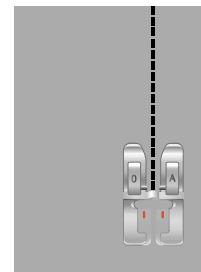

Afwerken

Werkt de randen van de stof af om rafelen te voorkomen en zorgt ervoor dat de randen plat blijven. Het is eenvoudiger om de randen af te werken voordat u het kledingstuk in elkaar naait.

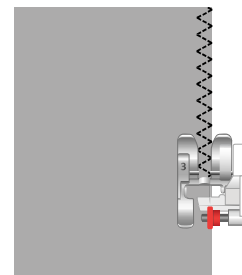

Naaien en afwerken

De naai-/afwerksteek naait de naad en werkt tegelijkertijd de randen af. De techniek naaien/afwerken is perfect voor het naaien van geribbelde boorden en manchetten. Uw machine heeft een aantal verschillende steken voor naaien/afwerken.

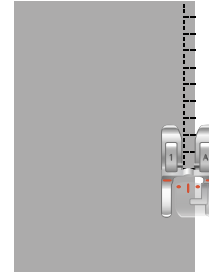

Rijgen

Gebruik deze steek om twee stukken stof tijdelijk aan elkaar te naaien om het kledingstuk te passen of als markering.

Een langere steeklengte maakt het gemakkelijk om de steken te verwijderen.



Blindzoom

De blindzoom maakt een onzichtbare zoom op kledingstukken. Er zijn twee soorten blindzomen; één wordt aanbevolen voor normale tot dikke stoffen, de andere voor elastische stoffen. De blindzoomtechniek wordt niet aanbevolen voor dunne stoffen, leer en vinyl.

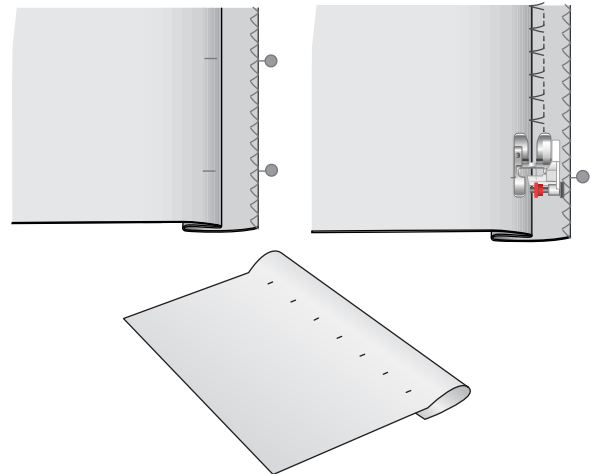

Zoom

Een zoom is een afwerkingsmethode voor kledingstukken, waarbij de rand van een stuk stof wordt gevouwen en genaaid om te voorkomen dat de stof gaat rafelen.

Knoopsgaten

De stof moet worden verstevigd op de plaats waar de knoopsgaten worden genaaid.

Naai op een proeflapje een knoopsgat als test om de gewenste lengte van het knoopsgat te controleren.

Meet de gewenste afstand vanaf de stofrand en voeg dan de lengte van uw knoopsgat toe.

Plaats tijdens het naaien de afgewerkte stofrand met versteviging eronder onder de naaivoet, van u af gericht.

Gebruik de markering op uw stof om het startpunt te plaatsen.

Handmatig knoopsgat

Wij raden aan in dikke stoffen handmatige knoopsgaten te maken. Voor het naaien van een handmatig knoopsgat, gebruikt u 5M - Handmatige knoopsgatvoet.

1. Naai de eerste kolom zo lang als u het knoopsgat wilt maken.
2. Druk op de achteruitnaaitoets. De machine naait de trens en de tweede kolom.
3. Wanneer de kolommen even lang zijn, drukt u op de achteruitnaaitoets om de tweede trens te naaien.

U kunt het pictogram knoopsgat herhalen gebruiken om identieke kopieën te naaien. Het pictogram Knoopsgat herhalen is alleen zichtbaar bij het handmatig naaien van een knoopsgat. Deselecteer om de functie te annuleren.

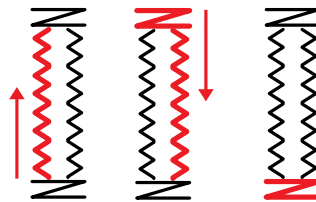

Naairichting voor knoopsgaten zonder cordonsteken of cordonsteekknoopsgaten die u naait met naaivoet 5M.

Automatisch knoopsgat

Voor het naaien van knoopsgaten op gewezen dunne, gewezen normale, gewezen dik, elastische dunne of vinyl stof, kunt u de Sensormatic-knoopsgatvoet gebruiken. De Sensormatic-sensorknoopsgatvoet naait automatisch knoopsgaten. Lees hoe u de Sensormatic-knoopsgatvoet moet bevestigen.

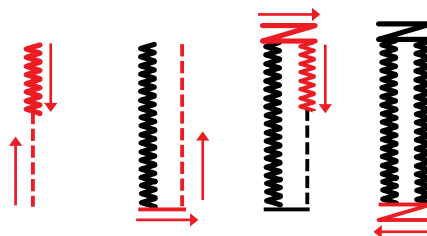

Naairichting voor cordonsteekknoopsgaten die u naait met de Sensormatic-knoopsgatvoet.

Knoopsgat met inlegdraad

Knoopsgaten met inlegdraad zijn aan te raden wanneer u knoopsgaten maakt op elastisch normaal of elastisch zware stof. Gebruik contourdraad voor een stabiele, duurzame en professionele uitstraling. Gebruik perlégaren of normaal contourdraad. Bevestig de 5M - Handmatige knoopsgatvoet en gebruik het hielteje aan de achterkant van de voet om de draad vast te houden tijdens het naaien.

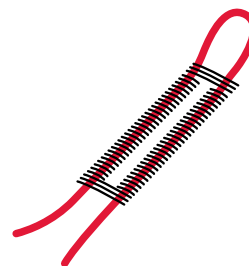

Programmeerbaar knoop aannaaien

Knopen, drukknopen, haakjes en oogjes aannaaien gaat snel met uw naaimachine. Selecteer knoop aannaaien in de Learning Center-functie.

Vergroot of verklein indien nodig het aantal steken waarmee de knoop op de stof wordt bevestigd door steekherhalingen te gebruiken.

Let op: Leg de dunne kant van het Multifunctionele gereedschap/Knopenhulpstuk onder de knoop bij het naaien op dunne stoffen. Gebruik het dikke uiteinde voor zwaardere stoffen. Houd het hulpmiddel met doorzichtig plakband op zijn plaats op de stof.

Let op: Voor de meeste knopen is de aanbevolen breedte ingesteld. Als u een klein knoopje of een zeer grote jasknoop aannaait, verklein (-) of vergroot (+) dan de steekbreedte totdat de beweging van de naald in de gaten van de knoop of drukknop naait. Een tip is om de functie horizontaal spiegelen te gebruiken om de afstand tussen de gaten gemakkelijker in te stellen.

Let op: Bij uw plaatselijke erkende dealer is een optionele knopenvoet verkrijgbaar voor het aannaaien van knopen.

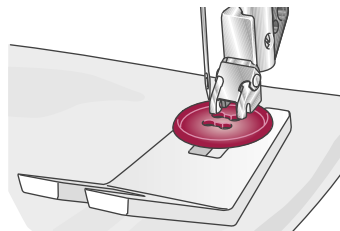

Taperingsteken

Het taperingmenu wordt zichtbaar als er een steek wordt geselecteerd die getaperd kan worden. Druk op het taperingmenu om de hoeken voor het beginnen en eindigen van tapering te selecteren. De machine naait de getaperde punt aan het begin en gaat dan door met de geselecteerde steek. Wanneer de gewenste lengte genaaid is, drukt u op de achteruitnaaitoets. De steek wordt getaperd naar het einde toe.

Selecteer tapering "uit" als u geen tapering wilt aan het begin of het einde van de steek. Als u tapering "uit" selecteert aan het begin en aan het einde, wordt het een gewone steek zonder tapering.

4-richtingssteken

Met de 4-richtingssteek kunt u meerdere stevige steken in vier verschillende richtingen naaien. Er zijn verschillende 4-richtingssteken om uit te kiezen. Dat is vooral handig wanneer u een broekspijp herstelt op een vrije arm. De 4-richtingssteken zijn geprogrammeerd met een vaste lengte en steekbreedte.

Speciale steken voor optionele naaivoeten

Bevat speciale steken zoals bolletjessteken en randsteken. Voor deze technieken kunnen speciale naaivoeten en accessoires nodig zijn. Dit wordt aangegeven door het pictogram van de optionele naaivoet op het scherm.

Tip: Gedetailleerde informatie over de huidige geselecteerde steek verschijnt in de steekinformatie.



Exclusieve naaitechnieken

Lintsteken

Voeg dimensionale elementen toe aan uw decoratieve naaiwerk met de prachtige enkele, dubbele en drievoudige lintsteken op uw machine. Terwijl u naait worden er smalle linten in deze speciale steken geweven. Gebruik voor het beste resultaat een versterking onder de stof die geschikt is voor uw stofsoort en -dikte om de steken te ondersteunen.

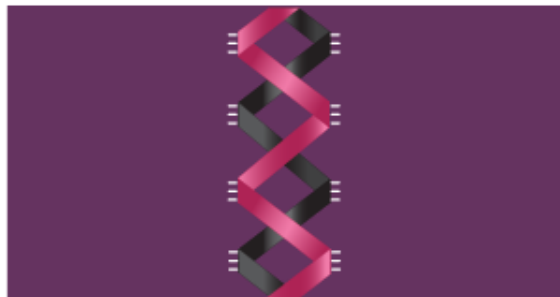

Stapelsteken

Naai prachtige decoraties in twee kleuren met de stapelsteken. De stapelsteken bestaan uit paren bij elkaar horende steken die zijn ontworpen om op elkaar te worden genaaid.



Zwevende steken

Zwevende steken geven een speciaal effect waarbij de verbindingssteken onzichtbaar zijn. Er zijn twee verschillende manieren om deze techniek te gebruiken; voor de eerste techniek bevestigt u de optionele kantstikvoet, plaatst u een gevouwen stuk stof gecentreerd op een stuk versterking en naait u langs de vouw. De tweede techniek is om twee stukjes stof aan elkaar te naaien.

Als u klaar bent, vouwt u de stof open en trekt u er stevig aan om het decoratieve gedeelte van de steek naar de voorkant te brengen.

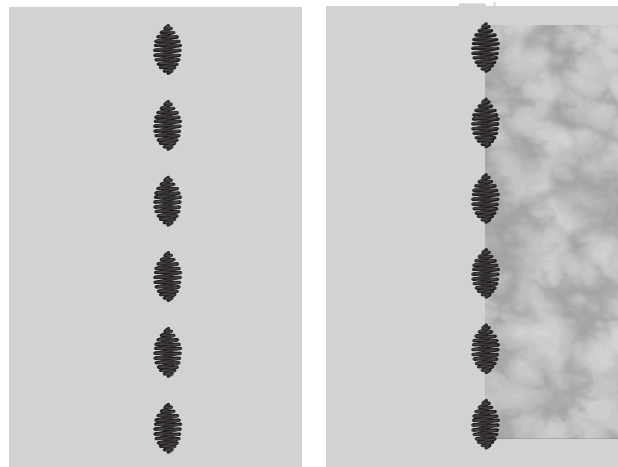

Straalsteken

Straalsteken zijn een exclusieve PFAFF®-naaitechniek. Deze steken hebben een ingebouwde stop waarmee u een lijn steken kunt naaien in iedere gewenste vorm. Maak prachtige halslijnen of zaklijnen op kledingstukken.

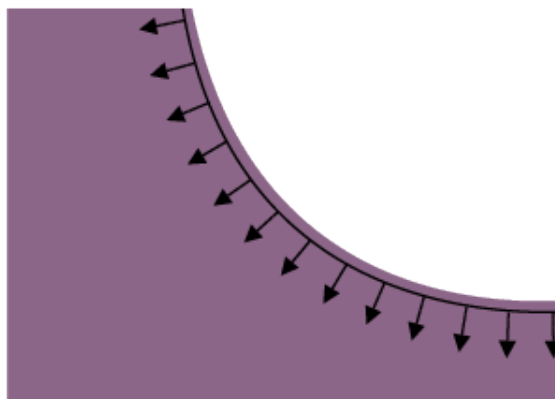

Kanten randsteken

Naai prachtige kanten randsteken op uw projecten met de doorstikvoet met geleider midden en wateroplosbare versteviging.



Pop-upberichten in naaien

Om uw naaiervaring zo gemakkelijk mogelijk te maken, communiceert uw machine soms met u via pop-upberichten. Deze berichten kunnen waarschuwingen, aanbevelingen, informatie bevatten of u vragen een actie uit te voeren.

Hieronder worden enkele van de berichten die kunnen verschijnen, weergegeven en uitgelegd.

Onderdraad bijna op

Wanneer de onderdraad bijna op is, verschijnt er een pop-up bericht dat u erop wijst dat de spoel binnenkort zal moeten worden vervangen. Als u door wilt gaan met naaien zonder de spoel te vervangen, drukt u het voetpedaal in zonder de pop-up te sluiten.

Wanneer de spoel is vervangen door een volle, drukt u op OK in de pop-up.

Steekbreedtebeveiliging

Wanneer steekbreedtebeveiliging is ingeschakeld, verschijnt het volgende pop-upbericht wanneer een steek kiest die niet geschikt is voor steekbreedtebeveiliging.

Kan de draadinsteker niet gebruiken

Druk op OK wanneer u een tweelingnaald gebruikt en rijg met de hand in. Wanneer u een gewone naald gebruikt - druk op OK en schakel de tweelingnaald uit bij de instellingen. Gebruik de automatische draadinsteker opnieuw.

De Sensormatic-knoopsgatvoet verwijderen

De Sensormatic-knoopsgatvoet moet worden verwijderd voordat u een van de volgende zaken uitvoert:

- Een steek naaien die geen knoopsgat is.
- Een knoopsgat naaien dat niet met de Sensormatic-knoopsgatvoet kan worden genaaid.
- Een aangepast knoopsgat naaien dat zonder de Sensormatic-knoopsgatvoet is opgeslagen in de Vault-map.

Controleer bovendraad

De machine stopt automatisch als de bovendraad op is of breekt. Rijg de bovendraad opnieuw in, sluit het pop-up bericht en ga verder met naaien.

Let op!

Als de machine stopt en deze pop-up op het scherm verschijnt, moet u stoppen met naaien. Wacht even en druk op OK wanneer dat mogelijk is. Controleer de naalddikte en de staat van de naald. Controleer of de machine goed is ingeregend.

Tweelingnaald

Het volgende pop-upbericht verschijnt wanneer u een steek kiest die niet geschikt is voor een tweelingnaald.



Functie Stitch Creator™

Stitch Creator™ Functie – Overzicht

In Stitch Creator™ kunt u compleet nieuwe steken maken en ieder afzonderlijk steekpunt aanpassen. U kunt helemaal zelf een steek maken of ingebouwde steken of letters veranderen.

De breedte van het steekgebied is 9 mm en de maximale steeklengte is 5 mm. Het raster en de verticale middellijn helpen u de steek te maken.

Als u een steek wilt bewerken die gemaakt is in Stitch Creator™, drukt u lang op het werkgebied om de smart toolbox op te roepen.

Uw steek kan worden opgeslagen in de Vault-map of op een USB-apparaat.

Een steek die is gemaakt in de Stitch Creator™-functie kan worden gebruikt als onderdeel van een reeks. Zoek in reeks uw opgeslagen steek op. De steek wordt ingevoegd op de cursorpositie in de reeks.

Let op: Sommige steken en lettertypen zijn niet beschikbaar om in de functie Stitch Creator™ te bewerken, bijvoorbeeld knoopsgaten, steken breder dan 9 mm en vierrichtingssteken.

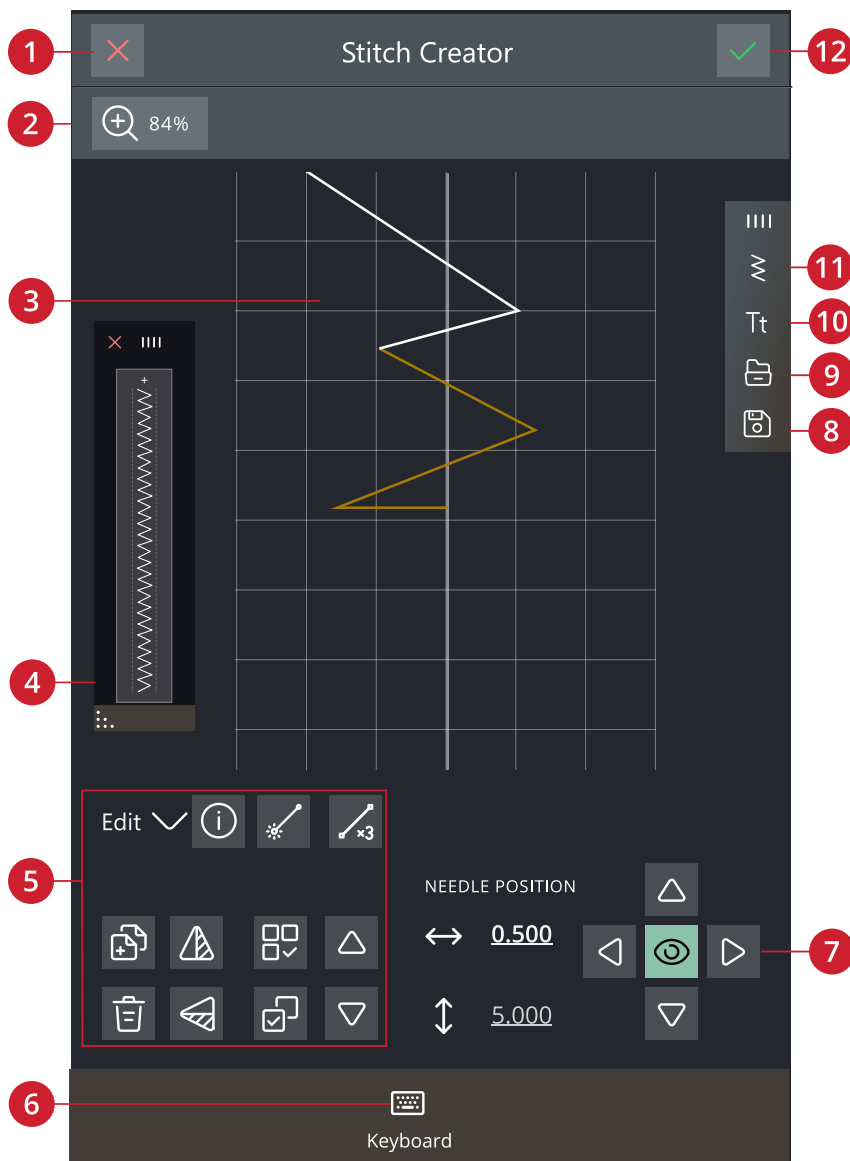

- | | | |
|---------------------------------|-------------------|---------------------------|
| 1. <u>Annuleren</u> | 5. Steek bewerken | 9. File Manager |
| 2. Zoom-opties | 6. Toetsenbord | 10. <u>Lettertypemenu</u> |
| 3. Stekengebied | 7. Bediening | 11. <u>Stekenmenu</u> |
| 4. <u>Horizontaal voorbeeld</u> | 8. Opslaan | 12. <u>OK</u> |

Aan de slag met Stitch Creator™

Definitie van een steekpunt

Een steekpunt is het punt waarop de naald door de stof gaat. Steken zijn verbonden door steekpunten.

Ieder steekpunt wordt aangegeven met een punt (A). Een gemarkeerd steekpunt wordt aangegeven met een opgevuld vierkantje (B). Een geselecteerd steekpunt wordt aangegeven met een open vierkantje (C).



Steken/steekpunten selecteren

Om een steekpunt te selecteren, drukt u er op het scherm op. Als u meer dan één steekpunt selecteert, worden de steken daartussen automatisch ook geselecteerd.

Om het vorige of volgende steekpunt in uw steek te markeren, drukt u op het pictogram meerdere selecteren en gebruikt u de pijlen. De huidige steekpositie wordt weergegeven tussen de pijlen. Het eerste getal is het gemarkeerde steekpunt. Het tweede getal is het totale aantal steekpunten.

Om alle steekpunten tegelijkertijd te selecteren, drukt u op het pictogram alle selecteren.

Meerdere selecteren

Om de steekpunten naast het gemarkeerde steekpunt te selecteren, drukt u op meerdere selecteren en dan op de pijlen om het volgende steekpunt te selecteren.

Gebruik de pijl omhoog om de steekpunten voor het gemarkeerde steekpunt te selecteren en de pijl omlaag om de steekpunten na het gemarkeerde steekpunt te selecteren.

Let op: Bij het selecteren van steekpunten met de pijl omhoog kunt u steekpunten deselecteren door op de pijl omlaag te drukken.



Alles selecteren

Om alle steekpunten tegelijkertijd te selecteren, drukt u op het pictogram alle selecteren. Om alles te deselecteren, drukt u opnieuw op het pictogram.



Horizontaal voorbeeld

Als u een steek maakt in Stitch Creator™, verschijnt er een voorbeeldweergave van uw gemaakte steek. Dat helpt u te zien hoe de steek eruit zal zien als er meerdere herhalingen van worden gemaakt.



Steek bewerken in Stitch Creator™

Zoom-opties

Wanneer u de zoombalk gebruikt, blijft de focus op het gemarkeerde steekpunt.

De afstand tussen de rasterlijnen bij 100% zoom is gelijk aan 1 mm op de stof. Als u inzoomt op het stekengebied, verandert de afstand tussen de rasterlijnen. Als u uitzoomt, zijn alleen de randlijnen van het stekengebied zichtbaar.

U kunt ook in-/uitzoomen door samen te knijpen en uit te rekken of zoomen naar 100% te gebruiken.

Verplaatsen

Om uw steek of steekpunt te verplaatsen, kunt u steekpunten direct op het scherm selecteren met uw vingers of door op de pijlen in het wiel te drukken.

Het getal naast de verticale positie laat de huidige naaldpositie vanaf de middellijn zien voor de gemarkeerde steek.

Het getal naast de horizontale positie laat de huidige transportlengte zien vanaf het vorige steekpunt.

Geselecteerd steekpunt dupliceren

Als u een steekpunt wilt dupliceren, selecteert u het steekpunt en gebruikt u dupliceren om een kopie te maken.

Als diverse steekpunten zijn geselecteerd, worden die allemaal gekopieerd en na het gemarkeerde steekpunt ingevoegd.

Druk lang op het pictogram dupliceren om het exacte aantal kopieën dat u wilt invoegen in te voeren.

Geselecteerd steekpunt verwijderen

Als u één steekpunt wilt verwijderen, selecteert u het en drukt u op het pictogram 'verwijderen'. Als meer dan één steekpunt is geselecteerd, worden die allemaal verwijderd als u op het pictogram drukt.

Druk lang op het pictogram verwijderen om alle steekpunten uit het stekengebied te verwijderen.

Spiegelen

De geselecteerde steekpunt(en) worden horizontaal en/of verticaal gespiegeld.

Let op: Alleen mogelijk als er meer dan één steekpunt is geselecteerd.

Drievoudige steek

Druk op het pictogram van de drievoudige steek en de geselecteerde steek/steken worden verdriedubbeld.

Let op: Alleen mogelijk als er meer dan één steekpunt is geselecteerd.

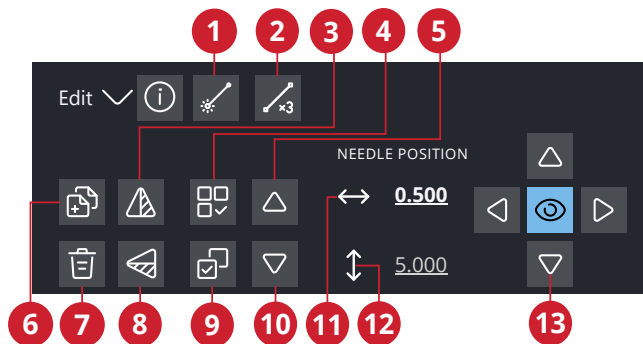

1. Nieuw steekpunt
2. Drievoudige steek
3. Horizontaal spiegelen
4. Alles selecteren
5. Vorige steek
6. Dupliceren
7. Verwijderen
8. Verticaal spiegelen
9. Meerdere selecteren
10. Volgende steek
11. Huidige naaldpositie
12. Huidige transportlengte
13. Fijnafstellingsregelaars



Horizontaal/verticaal spiegelen



Drievoudige steek

Steek of steekpunt toevoegen

U kunt ook een bestaande steek toevoegen uit de stekeselectiesneltoets op de menubalk of uit het selectiemenu.

Druk op het pictogram om één enkel steekpunt in te voegen. De twee steekpunten vormen een nieuwe steek.



Nieuwe steek

Pop-upberichten in de Stitch Creator™-functie

Om uw naaiervaring zo gemakkelijk mogelijk te maken, communiceert uw machine soms met u via pop-upberichten. Deze berichten kunnen waarschuwingen, aanbevelingen, informatie bevatten of u vragen een actie uit te voeren.

Hieronder worden enkele van de berichten die kunnen verschijnen, weergegeven en uitgelegd.

Geen bewerkbare steek

Sommige steken zijn niet beschikbaar om te bewerken in de functie Stitch Creator™. Knoopsgaten, steken die breder zijn dan 9 mm en vierrichtingssteken kunnen niet worden geopend in de Stitch Creator™-functie.

Reeks buiten bereik

Uw stekenreeks kan tot maximaal ongeveer 500 mm (20") lang zijn. Als de steek de maximumlengte overschrijdt, laat deze pop-up u weten dat de steek of het steekpunt dat u probeert toe te voegen de reeks te lang maakt.



Reeks

Reeks – Overzicht

In reeks kunt u een reeks steken maken en aanpassen. Combineer verschillende 9 mm-steken, zijwaartse steken en steeklettertypes. Ook steken die in de functie Stitch Creator™ zijn gemaakt kunnen in een reeks worden ingevoegd. U kunt reeksen maken tot maximaal ongeveer 500 mm lang. In het informatiegedeelte kunt u zien hoe lang uw werkelijke reeks is.



Druk om Reeks te openen

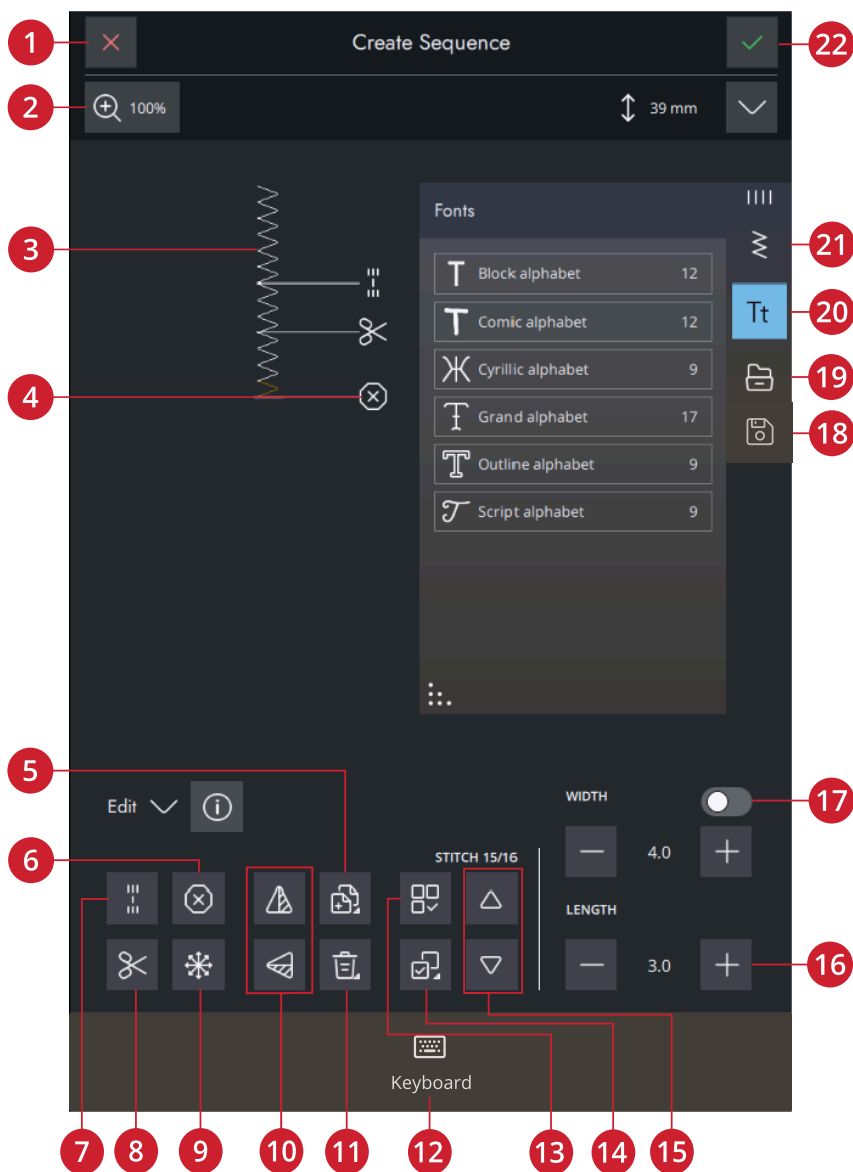

- | | | |
|-----------------------------|-----------------------------------------------|--------------------------------|
| 1. Annuleren | 9. <u>Richtingssteken</u> | 16. Steeklengte/steekdichtheid |
| 2. Zoom-opties | 10. Horizontaal spiegelen/verticaal spiegelen | 17. Steekbreedte/steekpositie |
| 3. Reeks op ware grootte | 11. Verwijderen | 18. Opslaan |
| 4. Ingevoegde opdrachten | 12. Toetsenbord | 19. File manager |
| 5. Dupliceren | 13. Alles selecteren | 20. Lettertypemenu |
| 6. Stopopdracht | 14. Meerdere selecteren | 21. Stekenmenu |
| 7. Opdracht Afhechten | 15. Door steken lopen | 22. OK |
| 8. Draad afsnijden-opdracht | | |

Starten met Reeks

Om te beginnen met het maken van een reeks, selecteert u een gewenste steek en/of letter en voegt u deze toe aan de reeks. De actieve positie wordt gemarkeerd door een cursor en de geselecteerde steek of letter wordt gemarkeerd. Alleen de geselecteerde steek/steken kunnen worden aangepast. Ingevoegde steken worden op de plaats van de cursor gezet.

Druk op meerdere selecteren om meerdere steken in een reeks te selecteren. Druk op alles selecteren om alle steken te selecteren.

Beweeg de cursor door de reeks met de pijlen. Het nummer van de geselecteerde steek en het totale aantal steken in de reeks worden weergegeven tussen de pijlen. Wanneer u een reeks naait kunt u overal in de reeks beginnen met naaien. Gebruik de pijlen om door de reeks te stappen.

Let op: Knoopsaten en 4-richtingsteken kunnen niet worden geprogrammeerd.

Richtingssteken

Voeg richtingssteken toe tussen steken in een reeks. Deze steken maken het mogelijk om steken in verschillende richtingen te verplaatsen en u kunt nieuwe vormen maken en bredere borders voor grote gebieden.

Verbindingssteken zijn rechte steken met een lengte van ongeveer 1 mm. Ze kunnen in 16 verschillende richtingen worden gemaakt.

Druk op de gewenste hoek en er wordt één steek in de reeks ingevoegd op de cursorpositie.

De richtingssteek kan worden verwijderd, gekopieerd of gespiegeld zonder het pop-up venster van de richtingssteken te sluiten.

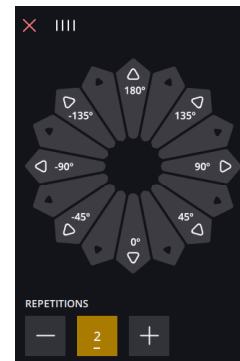

Uw reeks bewerken en aanpassen

Steekinstellingen aanpassen

U kunt de lengte en breedte van de steek aanpassen of de dichtheid of positie van de geselecteerde steek veranderen. De aanpassingen werken hetzelfde als in de [naaimodus](#).

Dupliceren

Om een steek te dupliceren brengt u de cursor naar de steek die u wilt dupliceren. Druk op het symbool voor dupliceren om de geselecteerde steek te kopiëren.

Let op: Als u aanpassingen aan de steek maakt voordat u dupliceert, bevat de gekopieerde steek de aanpassingen.

Druk lang om een pop-up te openen waarin u het exacte aantal kopieën dat u wilt invoegen kunt invoeren.

Verwijderen

Als u een steek of letter wilt verwijderen, drukt u op de steek of verplaatst u de cursor naar de steek of letter die u wilt verwijderen en drukt u op verwijderen. Druk lang om de hele reeks te verwijderen.

Reeksopdrachten

U kunt afhechtingen, stops en opdrachten voor het afsnijden van de draad in de reeks programmeren. Deze opdrachten worden in de reeks opgenomen en worden altijd uitgevoerd tijdens het naaien.

Gebruik de afhectopdracht als u een stevige afhechting wilt. U kunt op iedere gewenste plaats in de reeks afhectopdrachten invoegen.

Voeg een stopopdracht in als u wilt dat de machine stopt. Dit is bijvoorbeeld handig aan het einde van de reeks als u de reeks maar één keer wilt naaien of als u een reeks wilt naaien over verschillende rijen.

Voeg een opdracht voor het afsnijden van de draden in als u wilt dat de machine afhecht, de draden afsnijdt en de naaivoet omhoog brengt.

Breng de cursor naar de plaats waar u een opdracht wilt toevoegen. Selecteer de plaats; er wordt een pictogram toegevoegd in de reeks. Het pictogram geeft aan dat de opdracht is ingevoegd en laat ook zien waar de opdracht in de reeks wordt uitgevoerd.

Let op: De opdrachten verschijnen op het scherm in de volgorde waarin u ze programmeert.

Reeks opslaan

Om uw bestand op te slaan, drukt u op opslaan. U kunt kiezen of u het bestand opslaat in de CREATIVATE-map of op een USB-apparaat. Eerder opgeslagen steken, reeksen en/of lettertypes worden weergegeven.

Leer hoe u uw opgeslagen bestanden kunt organiseren in [File Manager](#).



Toets opslaan

Naai uw reeks

Voor het naaien van uw stekenreeks, laadt u deze in de naaimodus door op OK te drukken in reeks.

De hele reeks aanpassen

Om de hele reeks aan te passen, opent u de naaimodus door op OK te drukken. Aanpassingen die in de naaimodus worden gemaakt, hebben invloed op de hele reeks. Lees over [steek bewerken](#).

Reeks gebruiken in de Naaimodus

In de naaimodus kunt u overal in de reeks beginnen met naaien. Gebruik de pijlen om door de reeks te stappen. In de naaimodus kunt u uw hele reeks bewerken.

Als u in de naaimodus bent en een steek in de reeks wilt bewerken, drukt u op "bewerken in reeks" om de steek te openen in reeks. Maak uw aanpassingen en druk op OK om deze weer naar de naaimodus te laden. Druk op annuleren om het ongedaan te maken.

Let op: Druk lang in het stekengebied om de smart toolbox te openen en bewerken in reeks te openen.

Pop-up berichten in reeks

Om uw naaiervaring zo gemakkelijk mogelijk te maken, communiceert uw machine soms met u via pop-upberichten. Deze berichten kunnen waarschuwingen, aanbevelingen, informatie bevatten of u vragen een actie uit te voeren.

Hieronder worden enkele van de berichten die kunnen verschijnen, weergegeven en uitgelegd.

Steek kan niet worden toegevoegd in reeks

Sommige steken kunnen niet in een stekenreeks worden ingevoegd, bijvoorbeeld knoopsgaten en speciale stekenmenu's zoals 4-richtingssteken.

Maximum aantal steken is bereikt

De steek die u probeert toe te voegen maakt de stekenreeks te lang. Uw stekenreeks kan maximaal ongeveer 500 mm (20") lang zijn en tot 199 steken en opdrachten bevatten. Als de stekenreeks de maximumlengte overschrijdt, verschijnt dit pop-upbericht.



Instellingen

Naai-instellingen

Automatische naaivoetlichter

Indien geselecteerd, zal de machine automatisch de naaivoet omhoog brengen in de volgende situaties:

- Wanneer u stopt met de naald in de laagste positie, zal de naaivoet automatisch omhooggaan naar draaistand.
- Na het afsnijden van een draad gaat de naaivoet naar de hoge stand.

Wanneer de functie is gedeselecteerd, blijft de naaivoet in de lage stand, ook als de machine stopt met de naald omlaag.

Automatische draadafsnijder

Indien geselecteerd wordt het garen automatisch afgesneden in de volgende situaties:

- Bij snij-opdrachten in steken en programma's.
- Na het naaien van één enkele steek, bijv. een monogram of een oogje.

Indien uitgeschakeld, worden de draden niet automatisch afgesneden.

Let op: Schakel uit wanneer u optionele accessoires gebruikt die bevestigd zijn aan de twee gaten in de steekplaat net boven het spoeldekseel, om te voorkomen dat de automatische draadafsnijder, die net onder de steekplaat zit, beschadigd raakt.

Steekbeperkende opties

Zet de machine op steekbreedtebeveiliging of selecteer de breedte van de tweelingnaald om de steekbreedte en steekpositie te beperken. Dit verkleint het risico op het breken van een naald als u naait met accessoires waarmee niet de gehele steekbreedte gebruikt kan worden.

Naaldstoppositie

Wanneer omhoog is geselecteerd, stopt uw machine met de naald omhoog. Wanneer omlaag is geselecteerd, stopt uw machine met de naald omlaag.

Deze instelling kan ook worden ingesteld door op de knop naald omhoog/omlaag op de voorkant van de machine te drukken.

Naaivoetdruk

In de meeste gevallen hoeft u de naaivoetdruk niet aan te passen. Voor speciale technieken kan een aanpassing nodig zijn. Hoe hoger het cijfer, hoe meer druk op de stof.

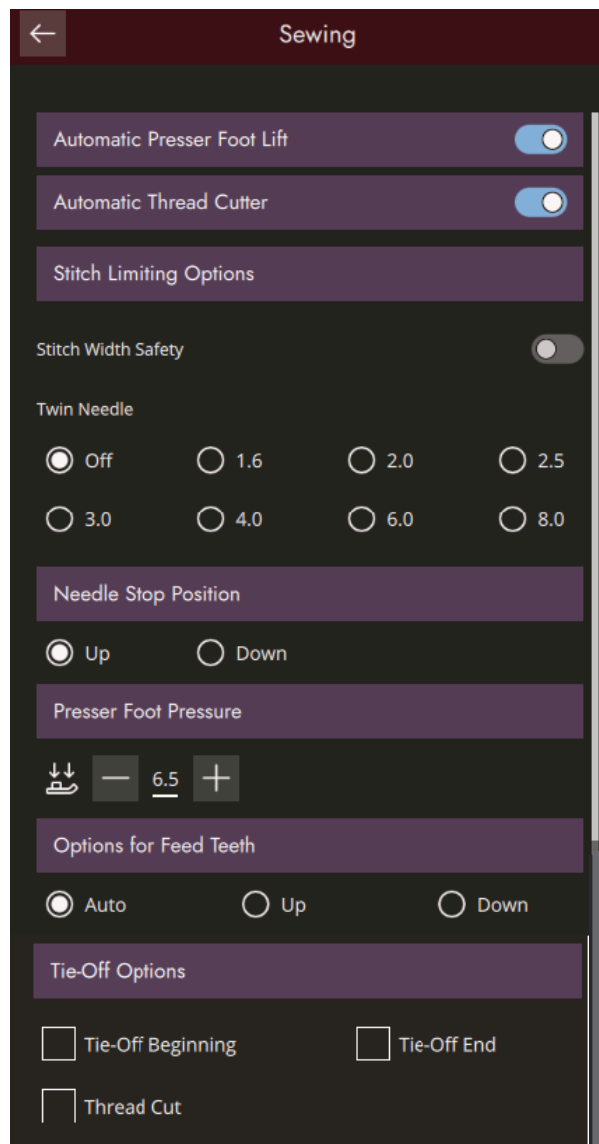

Opties voor de transporteur

Wanneer auto is geselecteerd (aanbevolen) verhoogt of verlaagt uw machine automatisch de transporteur, afhankelijk van de steek en andere geselecteerde instellingen. De transporteur wordt bijvoorbeeld verzonken bij het aanzetten van knopen of bij het naaien uit de vrije hand.

Selecteer omhoog en de transporteur wordt omhoog gebracht voor al het naaiwerk. Selecteer omlaag en de transporteur wordt omlaag gebracht voor al het naaiwerk.

Let op: De machine brengt altijd automatisch de transporteur omlaag als de naaivoet omhoog wordt gebracht in de extra hoge positie.

Let op: De transporteuropties worden automatisch gereset op automatisch aan het begin van een nieuw project uit Learning Center of wanneer u uw machine opnieuw start.

Afhechtopties

Met deze opties kunt u afhechtingen programmeren aan het begin en het einde van een steek. Het is ook mogelijk om te programmeren dat de draad wordt afgesneden aan het einde van een steek.

Let op: Voor onmiddellijk afhechten gebruikt u de afhechttoets op de voorkant van de naaimachine.

Camera- en laserinstellingen

Naaivoetherkenning

De functie naaivoetherkenning maakt gebruik van de camera en kunstmatige intelligentie (AI), met een neurale netwerk dat voorspellingen doet, zodat uw machine kan herkennen welke naaivoet is bevestigd. Als de voorspelde bevestigde naaivoet afwijkt van de aanbevolen naaivoet voor de geselecteerde steek, wordt dit aangegeven in het informatiegedeelte.

Let op: De prestaties van de functie naaivoetherkenning kunnen worden beïnvloed door eventuele wijzigingen in het uiterlijk van een naaivoet; door de verlichting van de ruimte, reflecterende eigenschappen van de stof, positieschommelingen, obstakels of fysieke veranderingen van de oppervlakken van de naaivoet.

Camera nauwkeurig afstellen

Na veelvuldig gebruik, transport etc., kan het nodig zijn om de camera aan te passen.

Druk op fijnafstelling om de aanpassing te starten en volg vervolgens de aanwijzingen op uw scherm.

Camera nauwkeurig afstellen

U kunt de middelste positie nauwkeurig afstellen met de toetsen - of +.

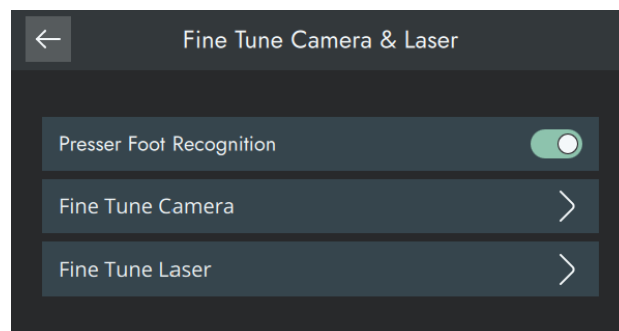

Display- en audio-instellingen

Alle instellingen die worden gemaakt in de standaard machine-instellingen worden opgeslagen, ook als u uw machine uitzet.

Taal

Selecteer de gewenste taal. Alle teksten in de machine worden gewijzigd na het herstarten.

Tijdformaat

Stel in of uw klok een 12- of een -24-uursnotatie moet weergeven.

Tijdzone

Hier stelt u ook uw tijdzone in. De klok is ingesteld volgens de normen van UTC (gecoördineerde wereldtijd). Zo is Londen bijvoorbeeld UTC-tijd +/- 0 uur, New York is UTC -5 uur en Sydney is UTC +10 uur. Scrol door de tijdzones om de tijdzone waarin u zich bevindt te vinden.

Timerfuncties

U kunt een alarm instellen en een stopwatch vinden.

Gebruik van de machine

Geeft het aantal uren weer dat de machine is gebruikt sinds de laatste keer dat u de timer heeft gereset. U kunt de teller resetten door op "Resetten" te drukken.

Stand-bymodus

Uw machine gaat automatisch in de stand-bymodus na een bepaalde tijd vanwege inactiviteit.

De huidige status wordt opgeslagen en kan worden hersteld wanneer de machine weer wordt geactiveerd.

U krijgt een melding voordat de machine in de stand-bymodus gaat.

U kunt deze tijd veranderen of uitschakelen in de instellingen.

Volume geluid

Wijzig het geluidsvolume met de schuifbalk. Alle geluiden in uw machine worden aangepast wanneer het geluidsvolume wordt gewijzigd. Wanneer de schuif helemaal links staat, is het geluid helemaal uit.

Geluid herhalen

Wanneer dit is ingeschakeld, wordt het signaal voor sommige waarschuwings- of 'let op'-pop-ups met intervallen herhaald totdat de pop-up wordt gesloten.

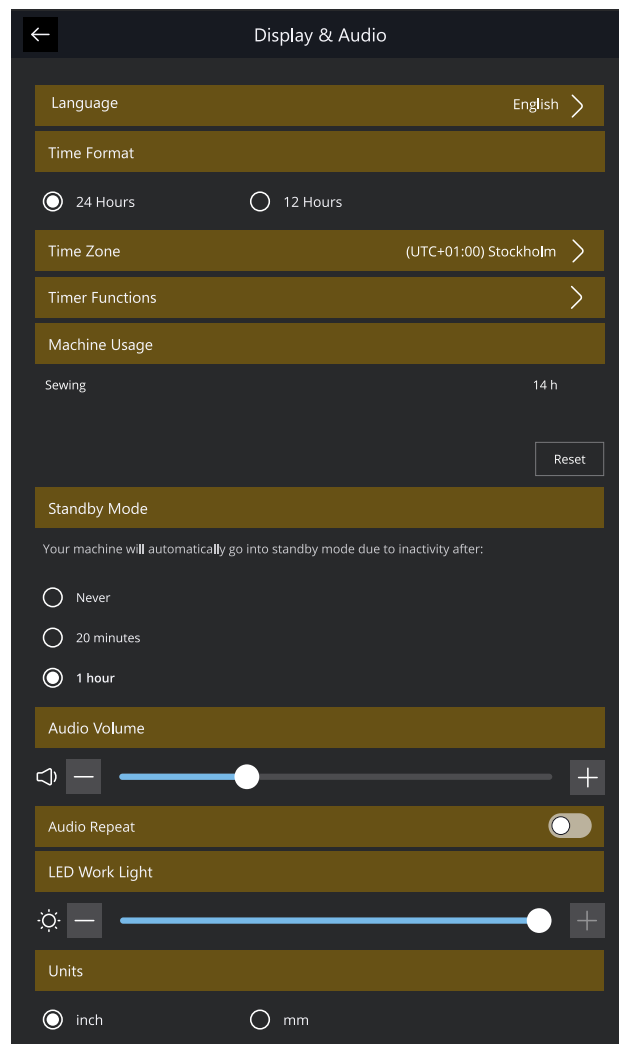

LED-verlichting

Pas de helderheid van de led-lampjes aan de lichtomstandigheden in uw naaikamer aan. Breng de schuif gewoon naar rechts om de led-lampjes helderder te maken of naar links om ze minder helder te maken.

Eenheden

Druk op millimeter of inch om de meeteenheid van uw voorkeur in te stellen.

Instellingen personaliseren

Machinenaam

Druk hierop om uw machine een naam te geven. Dit kan handig zijn wanneer u meer dan één machine heeft, om de machines uit elkaar te houden, wanneer u werkt in CREATIVATE.

Gebruikersnaam

Druk hierop om een gebruikersnaam te selecteren.

Kleurthema's

Stel uw eigen favoriete kleurthema in op uw machine.

Tekst op de onderste balk

Kies of u tekst bij uw pictogrammen in de onderste balk wilt hebben.

Uw werkruimte aanpassen

Vink dit selectievakje aan om functies te kunnen verplaatsen die vaak worden gebruikt en ze op het scherm aan te kunnen passen.

Schermdvergrendelen

Indien geselecteerd, wordt het scherm automatisch vergrendeld, nadat het tien seconden inactief is. Er verschijnt een pop-up op het scherm dat geblokkeerd blijft totdat u op OK in het pop-up bericht drukt.

Toon timer altijd in bovenste balk

Wanneer deze optie is geselecteerd, wordt de timer altijd in de bovenste balk weergegeven.

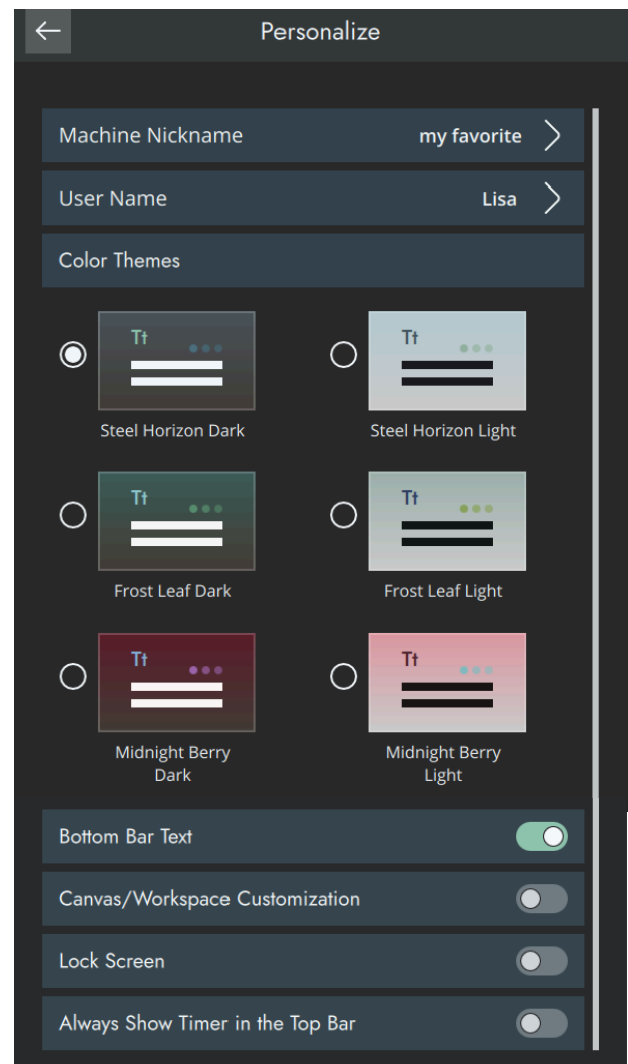

WiFi-instellingen

In Wifi-instellingen kunt u wifi op uw machine inschakelen/uitschakelen, naar beschikbare netwerken zoeken en verbinding maken. Als u met een netwerk met internetverbinding bent verbonden, zal altijd de nieuwste firmware update beschikbaar zijn.

Lees meer over de WiFi-verbinding in uw machine in het hoofdstuk [WiFi](#).

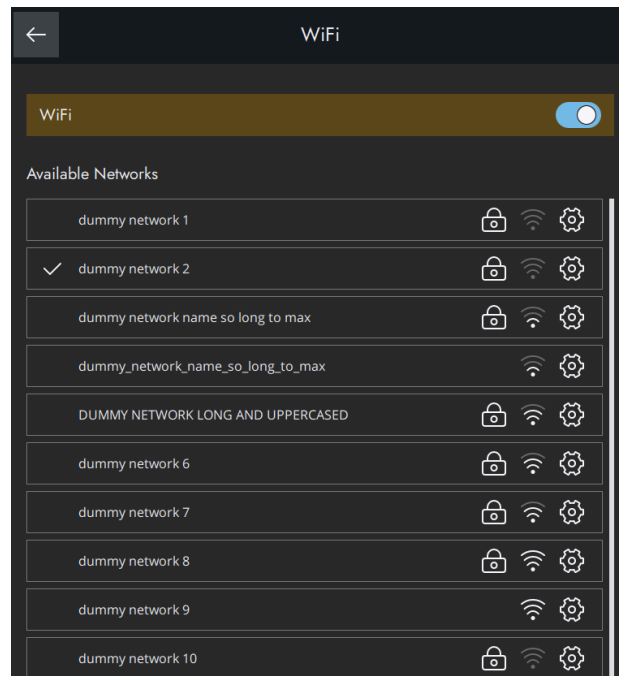

CREATIVATE Instellingen

In de instellingen kunt u inloggen op uw CREATIVATE-account. Met een account heeft u toegang tot alle CREATIVATE-services.

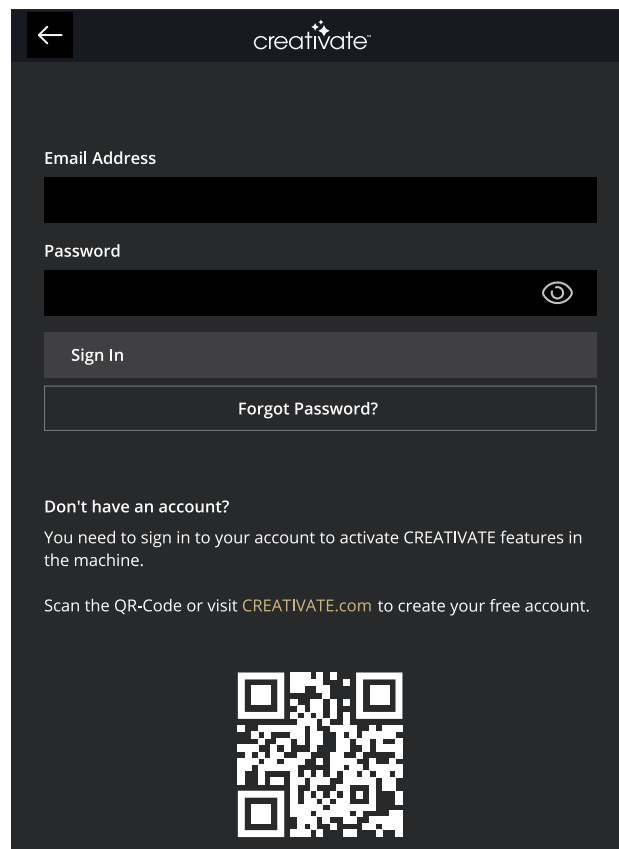

Machine-informatie

De machine-informatie bevat technische machine-informatie zoals: het serienummer van de machine, het MAC-adres van de machine en de huidige firmware. In machine-informatie kunt u een gebruikersaccount wissen en bestanden verwijderen.

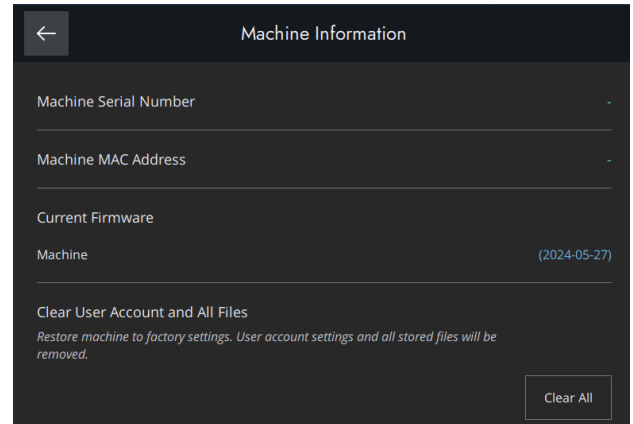



File Manager

File Manager – Overzicht

Druk op het map-pictogram in het menupaneel om File Manager te openen.

File Manager wordt gebruikt om uw bestanden te openen. Bewaar uw opgeslagen bestanden in de Vault-map of op een USB-apparaat dat met uw Quilt Expression™ 725-machine is verbonden.

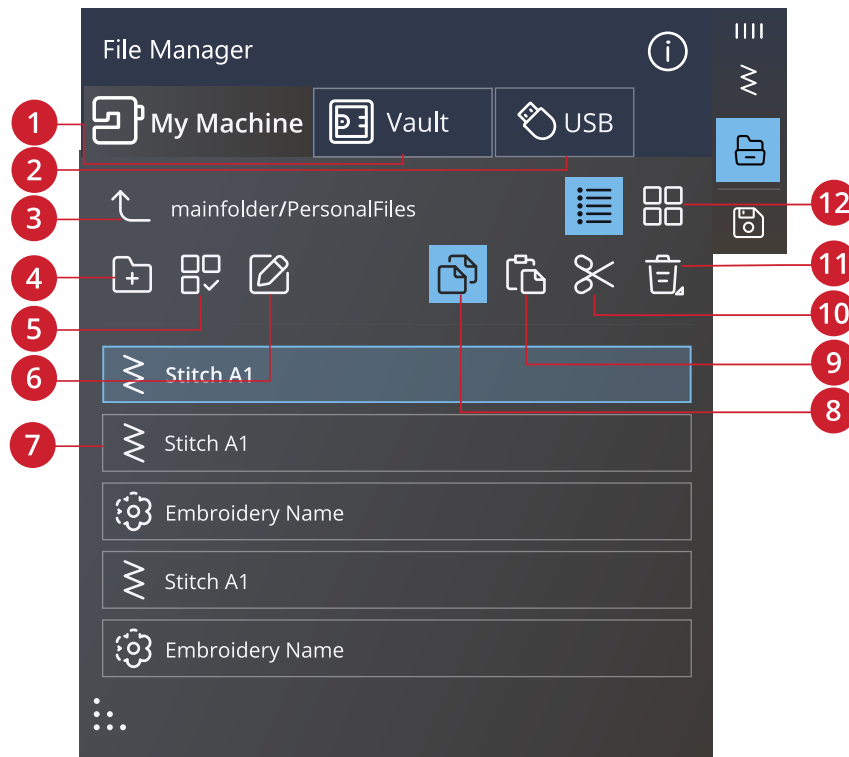

- | | | |
|--------------------------------|--------------------------------------------------------|------------------------------------|
| 1. <u>Vault</u> | 6. <u>Naam van bestand of map</u>
<u>veranderen</u> | 10. <u>Knippen</u> |
| 2. <u>USB-apparaat</u> | 7. <u>Selectiegebied</u> | 11. <u>Verwijderen</u> |
| 3. <u>Eén map omhoog</u> | 8. <u>Kopiëren</u> | 12. <u>Lijst-/miniaturweergave</u> |
| 4. <u>Maken van nieuwe map</u> | 9. <u>Plakken</u> | |
| 5. <u>Meerdere selecteren</u> | | |

Bestandsformaten

Uw Quilt Expression™ 725-machine kan de volgende bestandsformaten laden:

- .SPX (steekbestand)
- .JOS, .VPP (projectbestanden)

Let op: Als het bestandstype of de bestandsversie niet wordt ondersteund door uw machine of als het bestand is beschadigd, wordt het weergegeven in het selectiegebied als niet-herkend bestand.

Door File Manager bladeren

Bewaar uw bestanden in de Vault-map of op een USB-apparaat dat is aangesloten op de USB-poorten. Het USB-apparaat is alleen beschikbaar wanneer er een USB-apparaat op uw machine is aangesloten.

Veeg met uw vinger omhoog en omlaag om te bladeren en de inhoud te bekijken. Borduurmotiefbestanden en lettertypebestanden worden weergegeven als miniatuur of met een pictogram, afhankelijk van of u lijstweergave of miniaturweergave heeft geselecteerd.

Een bestand of een map openen

Druk op een bestand om informatie over het bestand te lezen in de bestandsinformatie. Druk lang op het bestand om het te laden.

Als u een steeklettertypebestand laadt, wordt het geladen in reeks.

Druk lang op een map om deze te openen. De inhoud van de map verschijnt in het selectiegebied.

Meerdere selecteren

Wanneer u meerdere bestanden in één keer wilt selecteren, drukt u op de toets meerdere selecteren. Terwijl meerdere selecteren is geactiveerd, drukt u op de bestanden die u wilt gebruiken.

Let op: Als u probeert om veel bestanden/mappen tegelijkertijd te laden die in verschillende modi/schermen worden geopend, wordt er een pop-up bericht getoond.



Map Vault

Sla uw bestanden op in de map Vault op de machine. Controleer of u bent aangemeld bij een CREATIVATE-account.

USB-apparaat

Het USB-apparaatmenu is alleen actief wanneer er een USB-apparaat op de machine is aangesloten. Druk op het USB-apparaatmenu om alle aangesloten apparaten weer te geven. Druk op een USB-apparaat om het te bekijken.

De bestanden die zichtbaar zijn in de USB-sectie worden weergegeven in Bestandsformaten.

Let op: Als u Alles verwijderen kiest terwijl u in USB bent, worden alle bestanden van uw USB verwijderd, zelfs de bestanden die niet zichtbaar zijn op de machine.

Lijst-/Miniatuurweergave

Druk op het pictogram lijst-/miniatuurweergave om af te wisselen tussen de weergave van de bestanden in een lijst of als miniatuurpictogrammen. In lijstweergave wordt elk bestand met bestandsnaam en bestandstype weergegeven. In miniatuurweergave wordt elk bestand weergegeven met een miniatuurafbeelding van het bestand.



Lijstweergave/miniatuurweergave

Eén mapniveau omhoog

Gebruik het pictogram Eén mapniveau omhoog om door de niveaus van mappen te lopen. U kunt helemaal omhoog gaan naar het eerste niveau. In het selectievenster kunt u de bestanden en mappen zien voor ieder niveau. Druk lang op een map om deze te openen.



Eén mapniveau omhoog

Organiseren

Hieronder vindt u instructies hoe u uw bestanden kunt organiseren in file manager.

Nieuwe map maken

Druk op het pictogram Nieuwe map aanmaken om een nieuwe map op de huidige plaats te maken. Er verschijnt een pop-upbericht waarin u een naam voor uw map kunt invoeren.



Nieuwe map maken

Hernoem bestand of map

Om de naam van een bestand of map te veranderen, drukt u erop om te selecteren en daarna drukt u op het pictogram Naam bestand of map veranderen. Er gaat een pop-upbericht open waarin u de nieuwe naam voor een bestand of map kunt invoeren.



Naam veranderen

Een bestand of map verplaatsen

Gebruik knippen en plakken om een bestand(en) of map (pen) ergens anders op te slaan.

Selecteer de bestanden of mappen en druk dan op het pictogram knippen. Open de map waarin u de selectie wilt plaatsen. Druk op het pictogram plakken. De bestanden of mappen worden verwijderd op hun oorspronkelijke locatie en opgeslagen in de nieuwe map.

Let op: Activeer meerdere selecteren om in één keer meer dan één bestand en/of map te kunnen selecteren en verplaatsen.



Knippen



Plakken

Een bestand of map kopiëren

Gebruik kopiëren en plakken om bestand(en) of map (pen) ergens anders op te slaan.

Selecteer de bestanden of mappen en druk dan op het pictogram kopiëren. Open de map waarin u de selectie wilt plaatsen. Druk op het pictogram plakken. De bestanden of mappen zijn nu opgeslagen in de nieuwe map en de oorspronkelijke bestanden of mappen bestaan nog steeds in de vorige map.

Let op: Activeer meerdere selecteren om tegelijkertijd meer dan één bestand en/of map te kunnen selecteren en verplaatsen.



Kopiëren



Plakken

Verwijder een bestand of map

Om een bestand of map te verwijderen, selecteert u deze en drukt u op het pictogram verwijderen. Er verschijnt een pop-up bericht zodat u het verwijderen kunt bevestigen. Als een map wordt verwijderd, worden ook alle bestanden die in de map staan verwijderd.

Om alle bestanden en mappen in de actieve map te verwijderen, houdt u het pictogram Verwijderen enkele seconden ingedrukt. Er verschijnt een pop-up bericht zodat u het verwijderen van alle inhoud kunt bevestigen.

Let op: Als u Alles verwijderen kiest terwijl u in USB bent, worden alle bestanden van uw USB verwijderd, zelfs de bestanden die niet zichtbaar zijn op de machine.



Verwijderen

Pop-upberichten in File Manager

Om uw ervaring zo gemakkelijk mogelijk te maken, communiceert uw machine soms met u via pop-upberichten. Deze berichten kunnen waarschuwingen, aanbevelingen, informatie bevatten of u vragen een actie uit te voeren.

Hieronder worden enkele van de berichten die kunnen verschijnen, weergegeven en uitgelegd.

Wilt u verwijderen?

Wanneer u een bestand of een map verwijdert, moet u het verwijderen bevestigen in het pop-upbericht dat op het scherm verschijnt. Dit voorkomt dat u onbedoeld dingen verwijdert.

Niet voldoende geheugen

Wanneer er nog maar weinig ruimte over is, meldt uw machine u dat eenmaal. Als u de ruimte blijft vullen, geeft de machine geen herinnering meer totdat de ruimte helemaal vol is. Verplaats uw bestanden naar een USB-apparaat met de functies knippen en plakken om ruimte te maken.

Map bestaat al

U kunt geen nieuwe map aanmaken met dezelfde naam als een andere map op hetzelfde niveau. Maak uw map aan op een ander niveau of voer een andere naam in voor de map.

De combinatie van geselecteerde bestandstypes kan niet worden geladen

Sommige bestandscombinaties kunnen niet naar dezelfde bestemming worden geladen met meerdere selecteren.

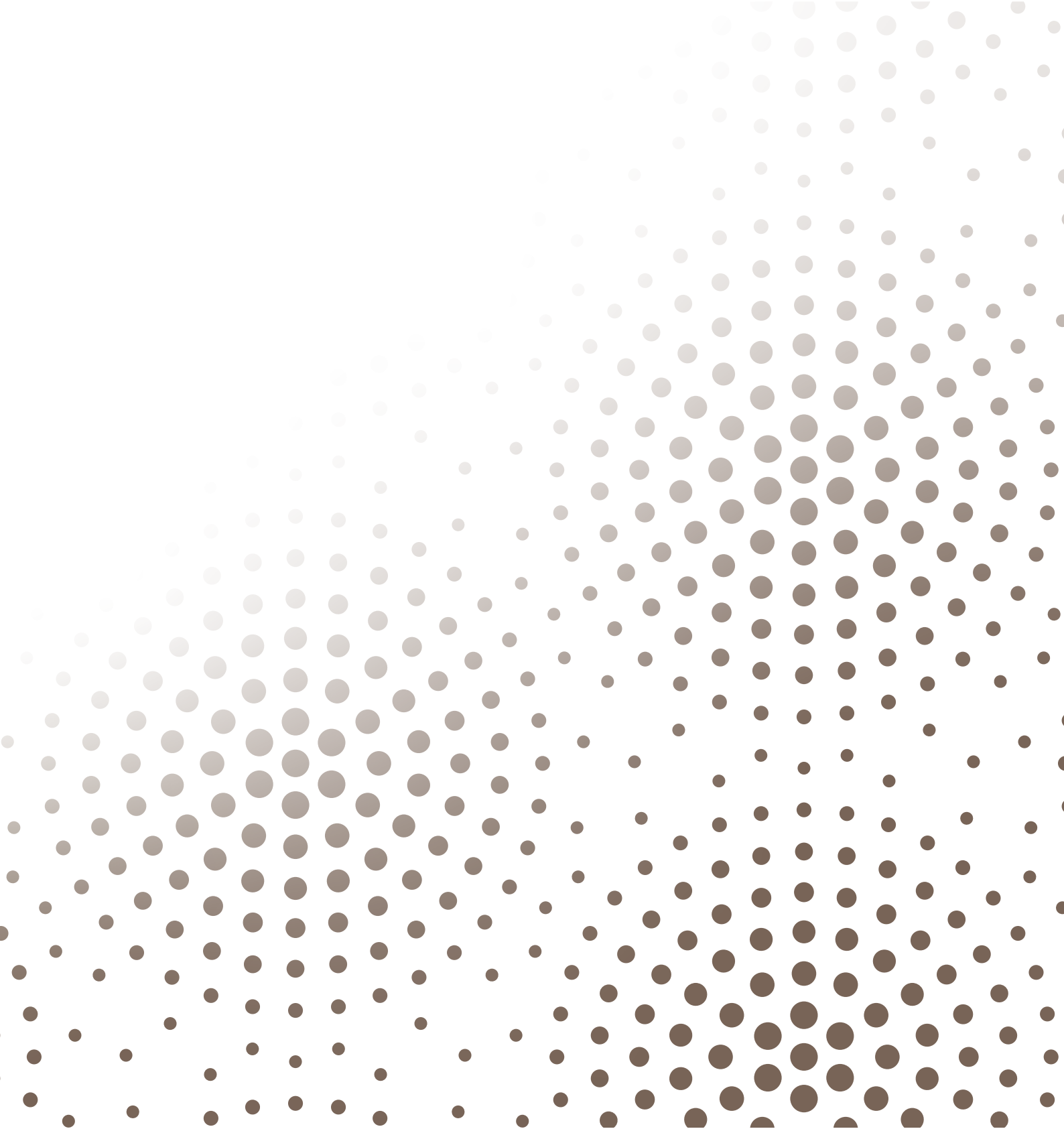

Onderhoud

De buitenkant van de naaimachine reinigen

Maak uw naaimachine regelmatig schoon om ervoor te zorgen dat uw machine goed blijft werken. De machine hoeft niet te worden gesmeerd (geolied).

Neem de buitenkant van uw naaimachine af met een zachte doek om eventueel opgehoopt stof of textielresten te verwijderen.

Neem het scherm af met een schone, iets vochtige microvezeldoek.

De steekplaat verwijderen en het spoelhuis reinigen

 *Zet de naaimachine uit.*

Verwijder de naaivoet. Verwijder het spoelhuisdeksel. Plaats de meegeleverde schroevendraaier onder de steekplaat zoals te zien is en draai de schroevendraaier voorzichtig om de steekplaat los te wrikken. Maak de transporteur schoon met het borsteltje dat bij de accessoires zit.

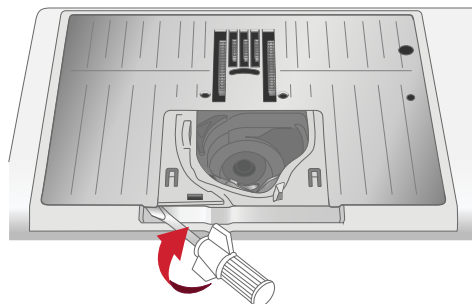

Schoonmaken onder het spoelhuis.

Maak het gedeelte onder het spoelhuis schoon na diverse naaiprojecten of wanneer u merkt dat zich textielresten in het spoelhuusgedeelte hebben opgehoopt.

Til de spoelhuishouder (A) die het voorste deel van het spoelhuis afdekt op en verwijder de houder. Verwijder het spoelhuis (B) door dit op te tillen. Reinig met het borsteltje.

 *Wees voorzichtig wanneer u het gebied rondom het mes van de draadafsnijder (C) schoonmaakt.*

Plaats het spoelhuis en de spoelhuishouder weer terug.

Let op: Blaas geen lucht in het spoelhuusgedeelte. Het stof en de pluusjes worden dan in uw machine geblazen.

Let op: Verwijder regelmatig stof en draden uit het spoelhuusgedeelte. Controleer het spoelhuusgedeelte als u de steekplaat vervangt.

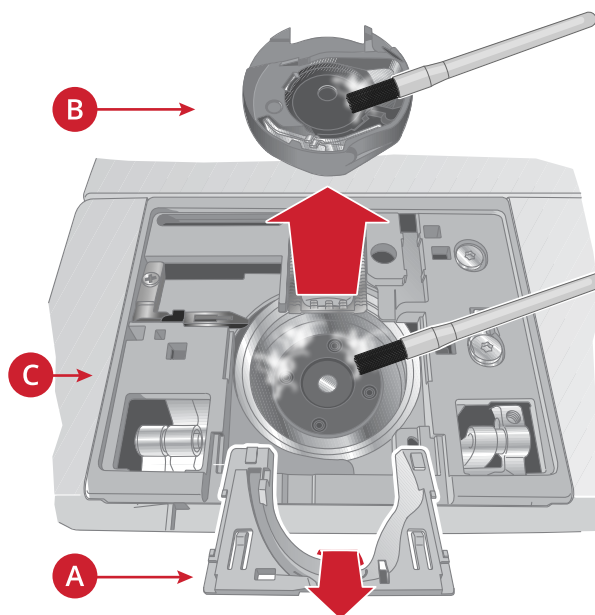

De steekplaat vervangen

Plaats de steekplaat zo, dat de steekplaat in de gleuf aan de achterkant (A) past. Duw de naaldplaat omlaag totdat hij op zijn plaats klikt (B). Plaats het deksel weer op het spoelhuis.

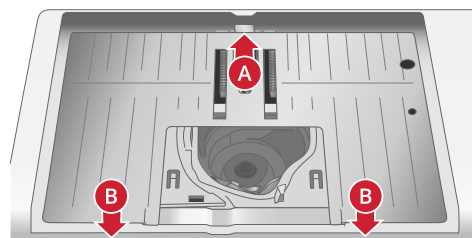

Problemen oplossen

In deze gids voor het oplossen van problemen vindt u oplossingen voor problemen die u kunt ondervinden met uw machine. Neem voor meer informatie contact op met uw plaatselijke officiële PFAFF® -dealer, die u graag zal helpen.

Algemene problemen

Spoelsignaal werkt niet	Verwijder de textielresten uit het spoelhuis en gebruik alleen de originele PFAFF® -spoelen die speciaal voor dit model zijn ontworpen.
De draadafsnijder snijdt de draad niet af	Verwijder de steekplaat en verwijder textielresten uit het spoelgedeelte. Schakel de automatisch draadafsnijder in in het instellingenmenu.
De stof wordt niet getransporteerd	Controleer of de machine niet is ingesteld op Free-motion naaien. Controleer of de transporteur niet is ingesteld op verzonken in het instellingenmenu.
Verkeerde steek, onregelmatige of smalle steek	Schakel tweelingnaald of steekbreedtebeveiliging uit in het instellingenmenu.
De naald breekt	Breng de naald op de juiste manier aan volgens de beschrijving, zie De naald verwisselen, pagina 25 . Gebruik een geschikte naald voor de geselecteerde stof. Zie De juiste combinatie van draad/naald selecteren, pagina 27 .
De machine naait niet	Controleer of alle stekkers goed in de machine en in het stopcontact zitten.
Slecht resultaat	Gebruik alleen accessoires die zijn ontworpen voor uw Quilt Expression™ 725-machine. Volg de aanbevelingen op het scherm op.
Het scherm van de naaimachine en/of de functietoetsen reageren niet op aanraking	De contacten en functietoetsen van de machine kunnen gevoelig zijn voor statische elektriciteit. Als het scherm niet op aanrakingen reageert, zet u de machine UIT en weer AAN. Neem contact op met uw erkende PFAFF® -dealer als het probleem blijft bestaan.
Bij het naaien op dikke en/of dichte stoffen maakt de machine een duidelijk te horen geluid dat anders is dan het geluid dat u gewoonlijk hoort tijdens het naaien.	Dit geluid betekent niet dat er een storing is. De machine heeft een pulserende naaldkrachtfunctie die de naald helpt om door dikke en/of dichte stoffen te prikken. Het geluid is te horen als de naaivoet en de stof samen met de naald omhoog komen. Verhoog de naaivoetdruk om te voorkomen dat de naaivoet omhoog komt. Als het geluid niets met de pulserende naaldkrachtfunctie te maken lijkt te hebben, neem dan contact op met uw erkende PFAFF® -dealer om uw naaimachine na te laten kijken.

De automatische draadinsteker werkt niet goed

Het oog van de naald is te klein voor de draad	Gebruik een grotere naald of dunner garen. Zie De juiste combinatie van draad/naald selecteren, pagina 27
Gebruikt u speciaal garen, zoals "onzichtbaar" of ander rekbaar garen, metallic of plat metallic garen of dik garen?	Speciale garens worden niet altijd goed gegrepen door het haakje van de automatische draadinsteker. Als dat gebeurt, wordt de draad niet in de naald gestoken. Probeer de automatische draadinsteker opnieuw of steek de draad met de hand in de naald.
De naald is niet ingeregen.	De draadinsteker is verkeerd ingeregen. Rijg opnieuw in en probeer het opnieuw. Als u garen gebruikt dat te dik is voor de naald, kan de draadinsteker mogelijk de draad niet door het oog van de naald trekken. Ga over op een lichtere draad en probeer het opnieuw.
De draad zit verstrikt in de draadinsteker.	Verwijder de draad voorzichtig om het haakje dat door het oog van de naald gaat niet te beschadigen. Zodra de draad is verwijderd, rijgt u de draad opnieuw in en probeert u het opnieuw.
De automatische draadinsteker keert niet terug naar de startpositie.	Neem contact op met uw erkende PFAFF® -dealer om de machine na te laten kijken.

De naaimachine slaat steken over

Heeft u de naald op de juiste wijze geplaatst?	Breng de naald op de juiste manier aan volgens de beschrijving, zie De naald verwisselen, pagina 25 .
Heeft u een verkeerde naald ingezet?	Gebruik naaldsysteem 130/705 H. Gebruik een geschikte naald voor de geselecteerde stof en garen. Zie De juiste combinatie van draad/naald selecteren, pagina 27 .
Is de naald krom of bot?	Plaats een nieuwe naald.
Heeft u de naaimachine op de juiste wijze ingeregen?	Verwijder de draad helemaal en rijg de machine opnieuw in, zie De bovendraad inrijgen, pagina 26 .
Wordt de juiste naaivoet gebruikt?	Bevestig de juiste naaivoet.
Is de naald te dun voor de draad?	Vervang de naald.
Beweegt de stof omhoog en omlaag met de naald tijdens het naaien uit de vrije hand?	Als u de 6A Borduur-/Sensormatic free-motionvoet gebruikt, verlaag dan in het instellingenmenu de draaihoogte met kleine stapjes totdat het probleem is opgelost.

De bovendraad breekt.

Heeft u de naald op de juiste wijze geplaatst?	Breng de naald op de juiste manier aan, zie De naald verwisselen, pagina 25 .
Heeft u een verkeerde naald ingezet?	Gebruik naaldsysteem 130/705 H. Gebruik een geschikte naald voor de geselecteerde stof en garen. Zie De juiste combinatie van draad/naald selecteren, pagina 27 .
Is de naald krom of bot?	Plaats een nieuwe naald.
Heeft u de naaimachine op de juiste wijze ingeregen?	Verwijder de draad helemaal en rijg de machine opnieuw in, zie De bovendraad inrijgen, pagina 26 .

Schuift de draad omlaag en komt deze vast te zitten onder het garenklosje?	Gebruik een garennet over het klosje. Zie .
Is de naald te dun voor de draad?	Plaats een naald die groot genoeg is voor de draad.
Gebruikt u garen van slechte kwaliteit of garen dat is uitgedroogd?	Neem nieuw garen van hoge kwaliteit dat u heeft gekocht bij een erkende PFAFF® -dealer.
Is het garenschijfje dat u op het garenklosje gebruikt te klein, zodat de draad vastloopt bovenaan het klosje?	Plaats een garenschijfje dat iets breder is dan het klosje.
Staat de garenpen in de beste positie?	Gebruik een andere garenpenpositie (verticaal of horizontaal)
Is het gat in de steekplaat beschadigd?	Vervang de steekplaat.
Is de draadspanning te hoog voor het geselecteerde garen?	Verlaag de draadspanning in kleine stappen totdat het probleem is opgelost.

Onderdraad breekt

Gebruikt u de juiste spoel?	Gebruik alleen spoelen die speciaal zijn ontworpen voor uw Quilt Expression™ 725-machine.
Heeft u de spoel op de juiste wijze geplaatst?	Controleer de onderdraad.
Is het gat in de steekplaat beschadigd?	Vervang de steekplaat.
Zitten er veel textielresten in het spoelhuisgedeelte?	Verwijder de textielresten uit het spoelhuis en gebruik alleen de originele spoelen die voor dit model zijn goedgekeurd.
Is de spoel goed opgewonden?	Spoel garen op een ander spoeltje.

De naad heeft ongelijke steken

Is de draadspanning goed afgesteld?	Controleer de bovendraadspanning. Verwijder de draad helemaal en rijg de machine opnieuw in, zie De bovendraad inrijgen, pagina 26 .
Is het garen dat u gebruikt dik of van slechte kwaliteit?	Vervang het garen.
Is de onderdraad gelijkmatig opgewonden?	Controleer het opwinden van de spoel.
Wordt er een correcte naald gebruikt?	Breng een geschikte naald aan op de juiste manier volgens de beschrijving, zie De naald verwisselen, pagina 25 . Gebruik een geschikte naald voor de geselecteerde stof. Zie De juiste combinatie van draad/naald selecteren, pagina 27 .

De naaimachine transporteert niet of onregelmatig

Heeft u de naaimachine op de juiste wijze ingeregen?	Verwijder de draad helemaal en rijg de machine opnieuw in, zie De bovendraad inrijgen, pagina 26 .
Zijn er pluusjes opgehoopt tussen de tanden van de transporteur?	Verwijder de steekplaat en maak de transporteur met het borsteltje schoon.
Is de instelling free-motion ingeschakeld?	Schakel de instelling free-motion uit in de naaimodus.
Staat de transporteur ingesteld op verzonken?	Controleer of de transporteur niet is ingesteld op verzonken in het instellingenmenu.

Wordt de juiste naaivoet gebruikt?	Bevestig de juiste naaivoet.
------------------------------------	------------------------------

Problemen met de verbinding oplossen

De machine maakt geen verbinding met een WiFi-netwerk

De machine maakt geen verbinding met een wifi-netwerk	Zorg dat wifi geactiveerd is op uw machine. Druk op de wifi-knop in de bovenbalk of ga naar wifi-instellingen. Controleer of de machine een signaal van uw wifi-netwerk detecteert. Als er geen signaal is, kunt u de machine dichterbij de wifi-router zetten. Zorg dat u uw wifi-netwerk heeft geselecteerd.
De machine heeft geen internetverbinding	Zorg dat uw WiFi-router toegang tot internet heeft.
Het Wifi-netwerk is beveiligd met een wachtwoord	Controleer of u uw WiFi-netwerk heeft geselecteerd en het juiste wachtwoord heeft ingevoerd. Wanneer u het wachtwoord niet kent, kunt u contact opnemen met uw netwerkbeheerder.

Reparaties

Laat uw naaimachine regelmatig door uw plaatselijke officiële dealer controleren en onderhouden!

Als u deze aanwijzingen voor het oplossen van problemen heeft opgevolgd en nog steeds problemen heeft, neem dan contact op met uw dealer. Het kan nuttig zijn om de stof, het garen en de versteviging die u gebruikt mee te nemen. Als u een proeflapje heeft waarop het probleem te zien is, neemt u dat dan ook mee. Een proeflapje geeft vaak betere informatie dan woorden en helpt uw technicus om vast te stellen wat het probleem is.

Niet-originele onderdelen en accessoires

De garantie geldt niet voor storingen of schade als gevolg van het gebruik van niet-originele accessoires of onderdelen.

Technische specificaties

Naaisnelheid 1000 steken/ minuut maximaal	Aansluitspanning 100–240V, 50–60Hz	Nominaal verbruik < 100 W
LED -verlichting	Model voetpedaal FR5	Veiligheidsklasse II (Europa)
Wifi-module frequentie: 2.4 GHz 802.11 b/g/n Zendvermogen: +17 dBm Ontvangstgevoeligheid: -97 dBm	Afmetingen machine Lengte: 571 mm Breedte: 220 mm Hoogte: 307 mm	Nettogewicht Alleen machine: 11.5 kg
Stroomverbruik zonder belasting 0.5W		

De technische specificaties en deze gebruikershandleiding kunnen zonder kennisgeving vooraf worden gewijzigd.

U heeft een moderne naai- en borduurmachine gekocht waarvan de software kan worden bijgewerkt. Aangezien we regelmatig firmware-updates uitgeven, is het mogelijk dat er verschillen zijn tussen de machine-firmware en de firmware die staat beschreven in de gebruiksaanwijzing. Raadpleeg uw plaatselijke erkende PFAFF® dealer en bezoek regelmatig onze website op www.pfaff.com voor de nieuwste updates van de firmware en de gebruiksaanwijzing.

Wij behouden ons het recht voor zonder aankondiging vooraf veranderingen aan te brengen in de machine en het assortiment accessoires, of aanpassingen te doen in functies of ontwerp. Dergelijke veranderingen zijn echter altijd ten gunste van de gebruiker van het product.

INTELLECTUEEL EIGENDOM

De octrooien die op dit product rusten staan vermeld op een etiket op de onderkant van de naaimachine.

CREATIVATE, PFAFF, PFAFF en PERFECTION STARTS HERE zijn handelsmerken van Singer Sourcing Limited LLC of gelieerde bedrijven.

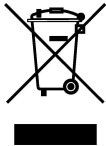

Bij het afvoeren van dit product moet u erop letten dat het op de juiste wijze wordt gerecycled volgens de nationale richtlijnen voor elektrische/elektronische producten. Gooi elektrische apparaten niet weg als ongesorteerd afval, maar maak gebruik van gescheiden afvalinzameling. Neem contact op met de gemeente voor informatie over de aanwezige inzamelpunten. Als u oude apparaten vervangt door nieuwe, kan de verkoper wettelijk verplicht zijn om uw oude apparaat gratis terug te nemen om het af te voeren.

Als elektrische apparaten worden weggegooid op stortplaatsen of vuilnisbelten kunnen er gevaarlijke stoffen in het grondwater lekken, in de voedselketen terecht komen en schade aanrichten aan uw gezondheid en welzijn.



FR

Cet appareil, ses accessoires et piles se recyclent

À DÉPOSER EN MAGASIN



À DÉPOSER EN DECHÈTERIE



Points de collecte sur www.quefairedemesdechets.fr
Privilégiez la réparation ou le don de votre appareil !



FR



Importer to the UK:

VSM UK

Ravensbank House, Ravensbank Drive

North Moons Moat, Redditch. B98 9NA, United Kingdom

Manufacturer

VSM GROUP AB, SVP Worldwide

Soldattorpsgatan 3, SE-54474, Jonkoping, SWEDEN

PFAFF
Perfection starts here.™

www.pfaff.com