



b68  
AIRLOCK



Handleiding

bernette



# Inhoudsopgave

<b>1</b>	<b>BELANGRIJKE VEILIGHEIDSVOORSCHRIFTEN .....</b>	<b>6</b>		
	<b>Belangrijke aanwijzingen .....</b>	<b>9</b>		
<b>2</b>	<b>My bernette .....</b>	<b>11</b>		
2.1	Overzicht machine .....	11		
	Overzicht voorkant .....	11		
	Overzicht van gebied bij de naald .....	12		
	Overzicht naaivoet .....	13		
	Overzicht van gebied bij de grijper .....	14		
	Overzicht van gebied van inrijger .....	15		
	Overzicht zijkant .....	16		
	Symbolen op de machine .....	17		
	Basiswaarden .....	18		
2.2	Overzicht van standaardaccessoires .....	19		
	Meegeleverde accessoires .....	19		
	Accessoires achter het inrijgerdeksel .....	20		
	Accessoirebox .....	21		
<b>3</b>	<b>Machine instellen .....</b>	<b>22</b>		
3.1	Werkplek .....	22		
3.2	Aansluiten en inschakelen .....	22		
	Machine en pedaal aansluiten .....	22		
	Machine en naallicht in- en uitschakelen .....	22		
3.3	Pedaal .....	23		
	Pedaal indrukken .....	23		
3.4	Handwiel .....	23		
3.5	Afdekkappen van de machine .....	23		
	Inrijgerdeksel openen/sluiten .....	24		
	Mesafdekking of coversteekafdekking bevestigen/ verwijderen .....	24		
	Coversteekafdekking voor aanschuiptafel plaatsen/ verwijderen .....	25		
3.6	Garenkloshouder .....	26		
	Garenkloshouder bevestigen .....	26		
	Draadgeleider voorbereiden .....	27		
	Spoelhouder plaatsen .....	27		
	Garengleidingsschijf plaatsen .....	28		
	Spoelnetje gebruiken .....	28		
3.7	Naaivoet .....	28		
	Naaivoet omhoog/omlaag zetten .....	28		
	Naaivoet met kniehevel omhoog/omlaag zetten .....	29		
	Naaivoetzool verwisselen .....	29		
3.8	Gebied bij de naald .....	30		
	Naaldhouder .....	30		
	Naald verwisselen .....	30		
	Naalden omhoog/omlaag zetten .....	31		
	Naald met de hand inrijgen .....	32		
3.9	Hulpmiddelen bij het naaien .....	33		
	Draadafsnijder gebruiken .....	33		
	Naaldenkussen .....	33		
	Kniehevel bevestigen/verwijderen .....	34		
	Afvalbakje bevestigen/verwijderen .....	34		
	Afdekkap vrije arm bevestigen/verwijderen .....	35		
	Aanschuiptafel bevestigen/verwijderen .....	35		
	Geleider voor decoratief garen bevestigen .....	36		
<b>4</b>	<b>Beginnen met naaien .....</b>	<b>37</b>		
4.1	Controle voordat u met naaien begint .....	37		
4.2	Stof kiezen .....	37		
4.3	Garen kiezen .....	37		
	Naalddraad .....	38		
	Grijperdraad .....	38		
4.4	Naald kiezen .....	39		
	Defecte naalden herkennen .....	39		
	Overzicht van naalden .....	40		
4.5	Stoflagen fixeren .....	40		
<b>5</b>	<b>Steek selecteren .....</b>	<b>41</b>		
5.1	Steeksoort .....	41		
	Overlocksteek .....	41		
	Coversteek .....	45		
	Kettingsteek .....	46		
	Combosteek .....	47		
5.2	Tabel met steken .....	49		
<b>6</b>	<b>Instellen op de machine .....</b>	<b>53</b>		
6.1	Machine voorbereiden voor overlock of overlock- kettingsteek-combo .....	53		
6.2	Machine voorbereiden voor coversteek of kettingsteek .....	53		
6.3	Mes instellen .....	53		
	Mes «aan/uit» .....	53		
	Snijbreedte instellen .....	54		
	Steekbreedte instellen .....	55		
6.4	Bovengrijper in/uit zetten .....	56		
6.5	Bovengrijperafdekking bevestigen/verwijderen .....	56		
6.6	Steeklengte instellen .....	57		

6.7	Rolzoomhendel "N/R" .....	57	2-draads overlock smal (RN) .....	83
	Overlocken "N" instellen .....	57	2-draads kettingsteek .....	84
	Rolzoom "R" instellen .....	57	3-draads overlock (LN) + kettingsteek (RC) .....	84
6.8	mtc-draadcontrole instellen .....	58	3-draads overlock (RN) + kettingsteek (RC) .....	85
6.9	Naaivoetdruk instellen .....	59	2-draads overlock (LN) + kettingsteek (RC) .....	86
6.10	Differentieeltransport instellen .....	60	2-draads overlock (RN) + kettingsteek (RC) .....	87
	Basiswaarde "1" .....	61	4-draads coversteek .....	87
	Rimpelen/afwerken "1,5 – 2" .....	61	3-draads coversteek breed (LC-RC) .....	88
	Rekken "0,6" .....	62	3-draads coversteek smal (LC-CC) .....	88
<b>7</b>	<b>Inrijgen .....</b>	<b>63</b>	3-draads coversteek smal (CC-RC) .....	89
7.1	Inrijgen voorbereiden .....	64	3-draads picotsteek .....	89
7.2	Naalddraad inrijgen .....	65	<b>9 Overlocken in de praktijk .....</b>	<b>91</b>
	Draad van de linkeroverlocknaald inrijgen LN/geel .....	65	9.1 Overlocksteek stevig vastzetten .....	91
	Draad van de rechteroverlocknaald inrijgen RN/groen ..	66	Overlockbundel vastnaaien aan het begin van de naad	91
	Draad van de linkercoversteeknaald inrijgen LC/geel ....	67	Overlockbundel vastnaaien aan het einde van de naad	91
	Draad van de middelste coversteeknaald inrijgen CC/	68	Overlockbundel stevig vastzetten .....	92
	groen .....	68	Overlockbundel knopen .....	92
	Draad van de rechtercoversteeknaald inrijgen RC/	69	9.2 Overlocksteek open tornen .....	92
	blauw .....	69	9.3 Coversteek vastzetten .....	93
7.3	Grijperdraden inrijgen .....	70	Cover- en kettingsteek aan het begin van de naad	93
	Luchtinrijger gebruiken .....	70	vastzetten .....	93
	Grijperdraad met hulpdraad inrijgen .....	72	Cover- en kettingsteek aan het einde van de naad	93
	Inrijgdraad gebruiken .....	72	vastzetten .....	93
7.4	Draden vervangen .....	73	Steken bij naadeinde afhechten en draadbundel	94
	Dikke draden knopen .....	73	losmaken .....	94
	Naalddraad vervangen .....	74	9.4 Coversteek losmaken .....	95
	Grijperdraad vervangen .....	74	Coversteek losmaken .....	95
			Kettingsteek losmaken .....	95
<b>8</b>	<b>Proeflapje .....</b>	<b>75</b>	9.5 Zoom naaien .....	95
8.1	Proeflapje voor overlocksteek maken .....	75	9.6 Platte naad .....	96
8.2	Proeflapje voor coversteek maken .....	75	9.7 Naden verbinden .....	97
8.3	Proeflapje voor kettingsteek maken .....	75	9.8 Naad afzetten .....	97
8.4	Steken optimaliseren .....	76	9.9 Naad doorstikken .....	98
	4-draads overlock met geïntegreerde veiligheidsnaad ..	76	9.10 Rimpelen .....	98
	3-draads super stretch .....	76	Naaddraden trekken .....	98
	3-draads overlock breed (LN) .....	77	9.11 Naad rimpelen .....	99
	3-draads overlock smal (RN) .....	77	9.12 Buitenhoeken naaien .....	99
	3-draads platte naad breed (LN) .....	78	9.13 Binnenhoeken naaien .....	100
	3-draads platte naad smal (RN) .....	79	9.14 Binnenrondingen naaien .....	100
	3-draads rolnaad .....	79	9.15 Buitenrondingen en cirkels naaien .....	101
	3-draads rolzoom .....	80	<b>10 Bijlage .....</b>	<b>102</b>
	2-draads randomslag breed (LN) .....	80	10.1 Machine opbergen en transporteren .....	102
	2-draads randomslag smal (RN) .....	81	Machine opbergen .....	102
	2-draads platte naad breed (LN) .....	81	Machine transporteren .....	102
	2-draads platte naad smal (RN) .....	82		
	2-draads rolzoom .....	82		
	2-draads overlock breed (LN) .....	83		

10.2	Machine reinigen en onderhouden .....	102
	Machine reinigen .....	102
	Gebied van de grijper reinigen .....	103
	Buisjes van de luchtinrijger reinigen .....	104
	Zuignapjes reinigen .....	104
	Machine smeren .....	104
10.3	Storingen oplossen .....	105
10.4	Technische gegevens .....	107

## BELANGRIJKE VEILIGHEIDSVOORSCHRIFTEN

Bij het gebruik van uw machine dient u de gebruikelijke en navolgende veiligheidsvoorschriften in acht te nemen. Lees voor het gebruik van deze machine de handleiding zorgvuldig door.

### GEVAAR

Neem de volgende instructies in acht om een elektrische schok te voorkomen.

- Laat de machine nooit onbeheerd staan wanneer deze nog op het elektriciteitsnet is aangesloten.
- Zet direct na gebruik en vóór reiniging de machine uit en haal de stekker uit het stopcontact.

Neem de volgende instructies in acht om letsel te voorkomen.

- Bekijk een ingeschakelde LED-lamp nooit direct met optische instrumenten (zoals een loep).
- Breng de LED-lamp wanneer deze beschadigd of defect is naar de dichtstbijzijnde bernette dealer voor controle of reparatie.
- Schakel de machine uit bij alle handelingen binnen het bereik van de naald.
- Bevestig alle veiligheidsvoorzieningen en sluit alle deksels voordat u de machine start.

### WAARSCHUWING

Neem de volgende instructies in acht om brandwonden, brand, elektrische schokken of letsel te voorkomen.

#### Algemeen

- De machine mag alleen worden gebruikt voor de doeleinden die in de handleiding worden beschreven.

#### Werkomgeving

- Gebruik de machine nooit buiten.
- Gebruik de machine uitsluitend in droge ruimtes.
- Gebruik de machine niet in een vochtige omgeving.
- Gebruik de machine niet in ruimtes waar aerosolproducten (sprays) worden gebruikt.
- Gebruik de machine niet in ruimtes waar zuurstof wordt gebruikt.

### **Technische status**

- Gebruik de machine niet wanneer deze vochtig is.
- Gebruik de machine niet wanneer deze niet naar behoren functioneert.
- Gebruik de machine niet wanneer een kabel of stekker beschadigd is.
- Gebruik de machine niet wanneer deze is gevallen of beschadigd of wanneer deze in het water is gevallen.
- Breng de machine wanneer deze beschadigd is of niet naar behoren functioneert, naar de dichtstbijzijnde bernette dealer voor controle of reparatie.
- Verwijder pluisjes, stof- en draadresten regelmatig uit de openingen.
- Gebruik de machine niet als de ventilatieopeningen zijn geblokkeerd.

### **Accessoires en verbruiksartikelen**

- Gebruik uitsluitend accessoires die door de producent worden aanbevolen.
- Gebruik altijd een originele bernette steekplaat.  
Bij gebruik van een verkeerde steekplaat kan de naald breken.
- Gebruik alleen rechte naalden van goede kwaliteit.  
Bij gebruik van kromme of beschadigde naalden kan de naald breken.
- De machine is dubbel geïsoleerd (met uitzondering van de VS, Canada en Japan).  
Gebruik uitsluitend originele reserveonderdelen. Houd u aan de aanwijzing voor het onderhoud van dubbel geïsoleerde producten.
- Gebruik voor het smeren van de machine uitsluitend de meegeleverde olie voor de overlocker.

### **Veiligheidsvoorzieningen**

- Zorg ervoor dat alle beveiligingsvoorzieningen zijn aangebracht en dat alle deksels zijn gesloten terwijl u met de machine werkt.

### **Gebruiksdoel**

- Kinderen jonger dan 8 jaar en mensen met een lichamelijke, sensorische of geestelijke beperking of met onvoldoende kennis of ervaring, mogen de machine in principe gebruiken, reinigen en onderhouden.
- Deze personen mogen de machine alleen gebruiken onder toezicht en met aanwijzingen over veilig gebruik van de machine en alleen wanneer ze de mogelijke risico's hebben begrepen.
- Kinderen mogen de machine niet als speelgoed gebruiken.
- Extra oplettendheid is geboden wanneer de machine door kinderen of in het bijzijn van kinderen wordt gebruikt.
- Gebruik de machine uitsluitend met het meegeleverde netsnoer.

- Het netsnoer voor de VS en Canada (netstekker NEMA 1-15) mag uitsluitend voor een netspanning van maximaal 150 V naar aarde worden gebruikt.
- Gebruik de machine uitsluitend met het meegeleverde pedaal van het type 4C-326G/4C-316B.
- Steek geen voorwerpen in de openingen van de machine.
- Zet geen voorwerpen op het pedaal.
- Geleid de stof voorzichtig tijdens het naaien.  
Wanneer u aan de stof trekt of deze duwt, kan de naald breken.
- Houd uw vingers op voldoende afstand van alle bewegende delen.
- Pas vooral op in de buurt van naalden, grijpers en het mes.
- Schakel de machine altijd uit bij alle handelingen binnen het bereik van de naald, zoals inrijgen of vervangen van de naald, inrijgen van de grijper of vervangen van de naaivoet.
- Zet hiervoor de hoofdschakelaar op «0».
- Schakel de machine altijd uit en haal de stekker van de machine uit het stopcontact wanneer u de machine smeert of andere reinigings- en onderhoudstaken uitvoert die in deze handleiding worden beschreven.
- Trek altijd aan de stekker om deze uit het stopcontact te halen. Trek nooit aan het snoer.

## Belangrijke aanwijzingen

### Beschikbaarheid van de handleiding

De beknopte handleiding is onderdeel van de machine.

- Bewaar de beknopte handleiding op een geschikte plaats in de buurt van de machine en houd deze onder handbereik.
- De nieuwste versie van de uitgebreide gebruikshandleiding kunt u downloaden van [www.bernette.com](http://www.bernette.com).
- Wanneer u de machine aan iemand anders doorgeeft, geef dan ook de beknopte handleiding mee.

### Doelmatig gebruik

Uw bernette-machine is voor particulier huishoudelijk gebruik ontwikkeld en geproduceerd. De machine dient voor het overlocken van stoffen en ander materiaal zoals in deze gebruiksaanwijzing beschreven. Elke andere toepassing geldt als niet doelmatig. BERNINA is niet aansprakelijk voor gevolgen van niet-doelmatig gebruik.

### Uitvoering en leveringspakket

In deze handleiding worden ter verduidelijking afbeeldingen gebruikt. De machines en accessoires in deze afbeeldingen komen mogelijk niet met het leveringspakket van uw machine overeen. De meegeleverde accessoires kunnen per land verschillen. Vermelde of afgebeelde accessoires die niet zijn meegeleverd, zijn als optionele accessoires bij een bernette dealer verkrijgbaar. Meer accessoires vindt u op [www.bernette.com](http://www.bernette.com).

Om technische redenen en ter verbetering van het product kunnen te allen tijde zonder vooraankondiging wijzigingen met betrekking tot de uitvoering en uitrusting van de machine of de accessoires worden doorgevoerd.

### Onderhoud dubbel geïsoleerde producten

Een dubbel geïsoleerd product is van twee isoleereenheden in plaats van een aarding voorzien. Een dubbel geïsoleerd product bevat geen aardingsmiddel en dit dient ook niet te worden gebruikt. Het onderhoud van een dubbel geïsoleerd product vereist grote zorgvuldigheid en een uitstekende kennis van het systeem en mag derhalve alleen door bevoegd personeel worden uitgevoerd. Voor service en reparatie mogen uitsluitend originele onderdelen worden gebruikt. Een dubbel geïsoleerd product is op de volgende wijze gekenmerkt: «Dubbele isolering» of «dubbel geïsoleerd».



Het symbool kan eveneens aangeven, dat een product dubbel geïsoleerd is.

### Milieubescherming

BERNINA International AG neemt zijn plichten omtrent milieubescherming waar. Wij streven ernaar onze producten zodanig te vervaardigen dat het milieu wordt ontzien.



De machine is voorzien van het symbool van een doorgestreepte afvalbak. Dit betekent dat de machine niet bij het huishoudelijk afval mag worden gedeponeerd wanneer deze niet meer wordt gebruikt. Incorrecte afvoer kan ertoe leiden dat gevaarlijke stoffen in het grondwater terechtkomen en zo onze voedselketen binnendringen en als gevolg daarvan onze gezondheid schaden.

De machine moet gratis worden ingeleverd bij een nabijgelegen WEEE-verzamelpunt of op een recyclingpunt voor hergebruik van de machine. Informatie over verzamelpunten kunt u bij uw gemeente opvragen. Bij aankoop van een nieuwe machine is de dealer verplicht de oude machine gratis terug te nemen en vakkundig en verantwoord af te voeren.

Indien de machine persoonlijke gegevens bevat, bent u zelf verantwoordelijk deze voor teruggave van de machine te verwijderen.

## Symboolverklaring



Kenmerkt een gevaar met een hoog risico, dat overlijden of zwaar letsel veroorzaakt, indien dit niet wordt vermeden.



Kenmerkt een gevaar met een gemiddeld risico, dat overlijden of zwaar letsel kan veroorzaken, indien dit niet wordt vermeden.



Kenmerkt een gevaar met een gering risico, dat licht of middelzwaar letsel kan veroorzaken, indien dit niet wordt vermeden.



Kenmerkt een gevaar, dat materiële schade kan veroorzaken, indien dit niet wordt vermeden.



**Tips** van bernette **naai-experts** staan naast dit symbool.

## 2 My bernette

### 2.1 Overzicht machine

#### Overzicht voorkant

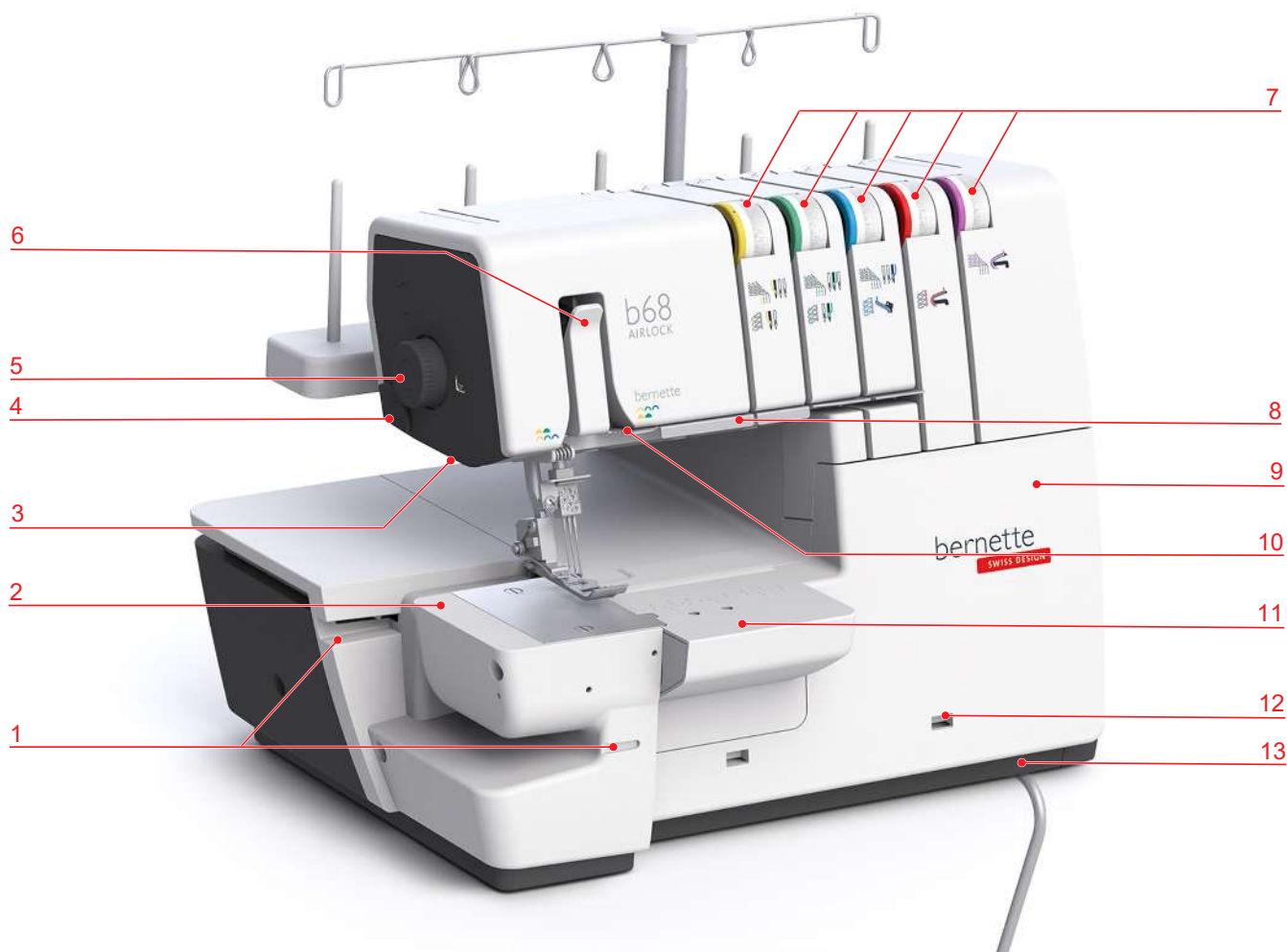

- |   |                          |    |                            |
|---|--------------------------|----|----------------------------|
| 1 | Geleidingsrail           | 8  | Geleider                   |
| 2 | Vrije arm                | 9  | Inrijgdeksel               |
| 3 | Naailicht                | 10 | Draadomleidingshaakje      |
| 4 | Draadafsnijder           | 11 | Coversteekafdekking        |
| 5 | Naaivoetdrukknop         | 12 | Uitsparing voor afvalbakje |
| 6 | Naalddraadhevelafdekking | 13 | Kniehevelaansluiting       |
| 7 | Instelling draadspanning |    |                            |

### Overzicht van gebied bij de naald

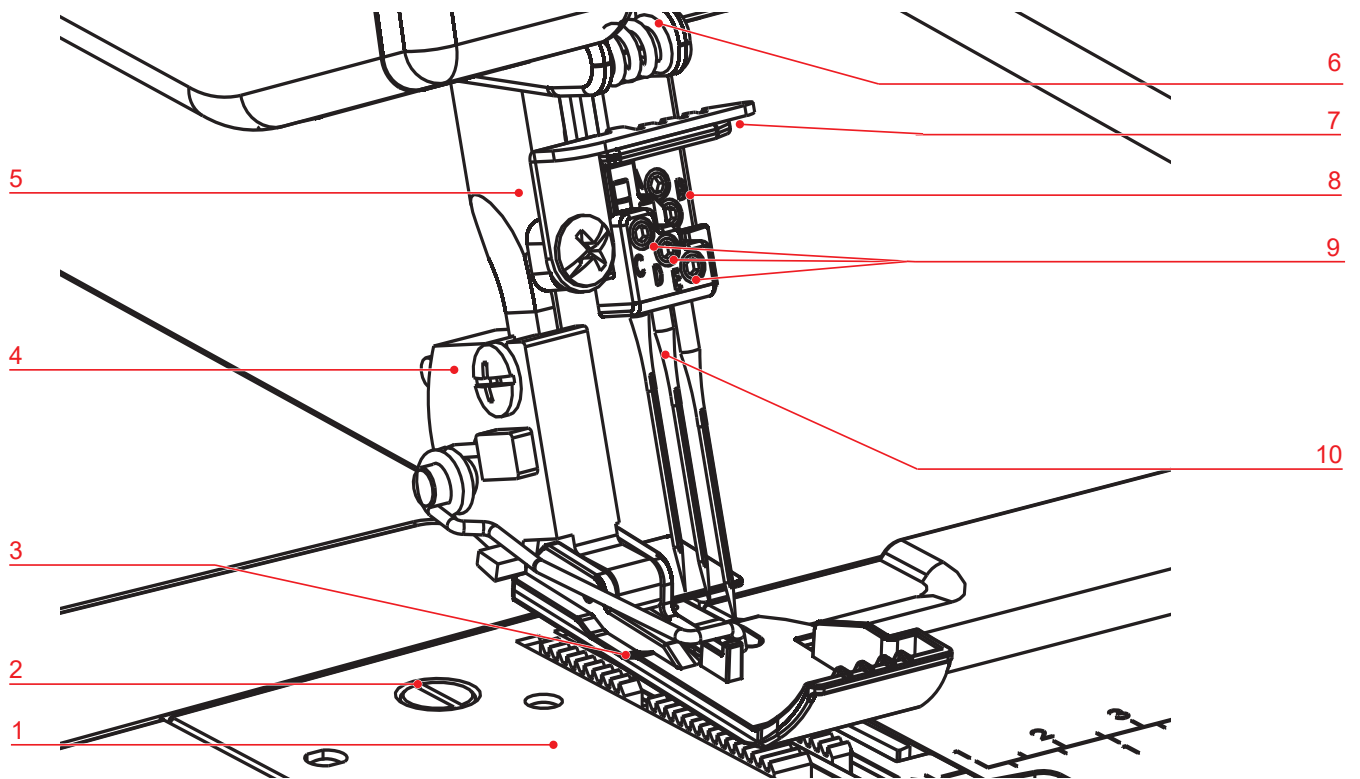

- |   |                           |    |                               |
|---|---------------------------|----|-------------------------------|
| 1 | Steekplaat                | 6  | Draadgeleiding op stangkop    |
| 2 | Steekplaatschroef         | 7  | Draadgeleiding op naaldhouder |
| 3 | Standaardnaaivoet         | 8  | Naaldhouder                   |
| 4 | Vrijgaveknop van naaivoet | 9  | Naaldhouderschroeven          |
| 5 | Naaivoetstang             | 10 | Naalden                       |

## Overzicht naaivoet

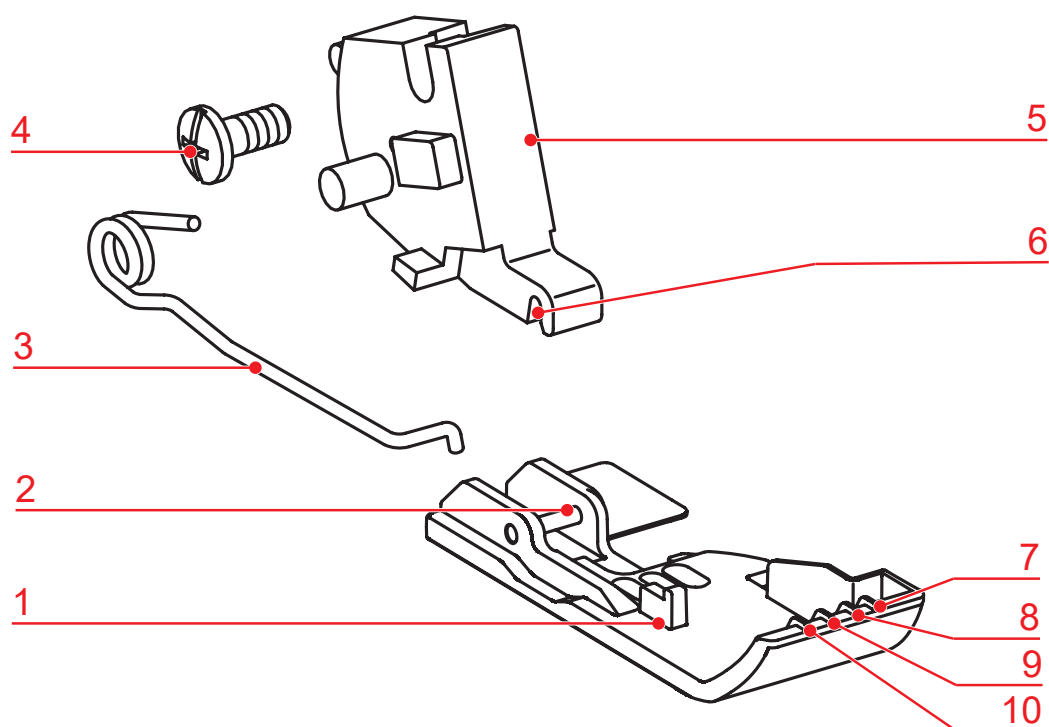

- |   |                      |    |   |
|---|----------------------|----|---|
| 1 | Naaivoetzool         | 6  | Inkeping                                  |
| 2 | Pen van naaivoetzool | 7  | Markering: rechteroverlocknaald (RN)      |
| 3 | Naaivoetveer         | 8  | Markering: rechtercoversteeknaald (RC)    |
| 4 | Bevestigingsschroef  | 9  | Markering: middelste coversteeknaald (CC) |
| 5 | Naaivoetstang        | 10 | Markering: linkercoversteeknaald (LC)     |

## Overzicht van gebied bij de gripper

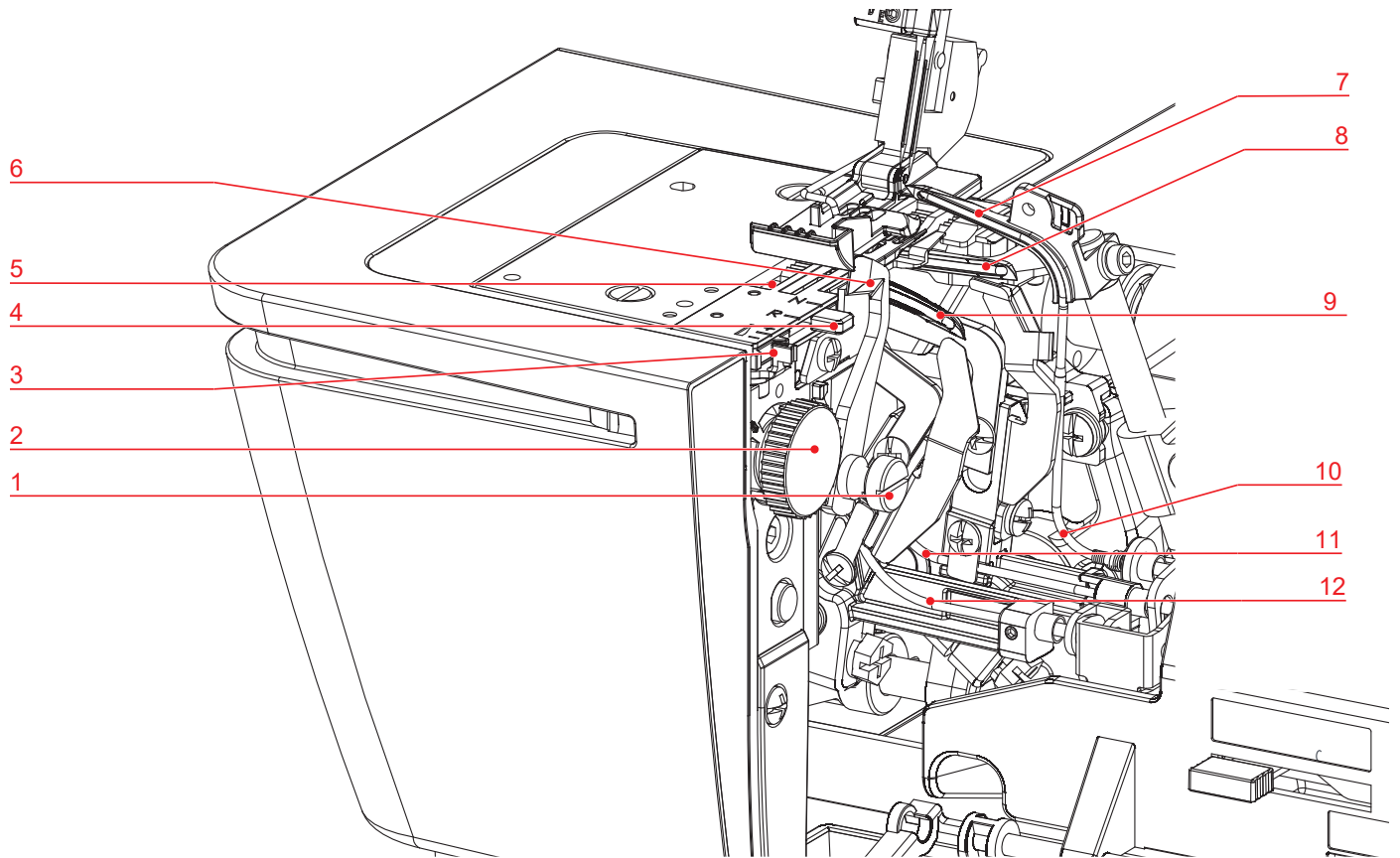

- |   |                       |    |   |
|---|-----------------------|----|---|
| 1 | Mes aan/uit           | 7  | Bovengrijper                            |
| 2 | Mespositieknop        | 8  | Ondergrijper                            |
| 3 | mtc-draadcontroleknop | 9  | Kettinggrijper                          |
| 4 | Rolzoomhevel          | 10 | Buisje van luchtinrijger bovengrijper   |
| 5 | Transporteur          | 11 | Buisje van luchtinrijger ondergrijper   |
| 6 | Mes                   | 12 | Buisje van luchtinrijger kettinggrijper |

## Overzicht van gebied van inrijger

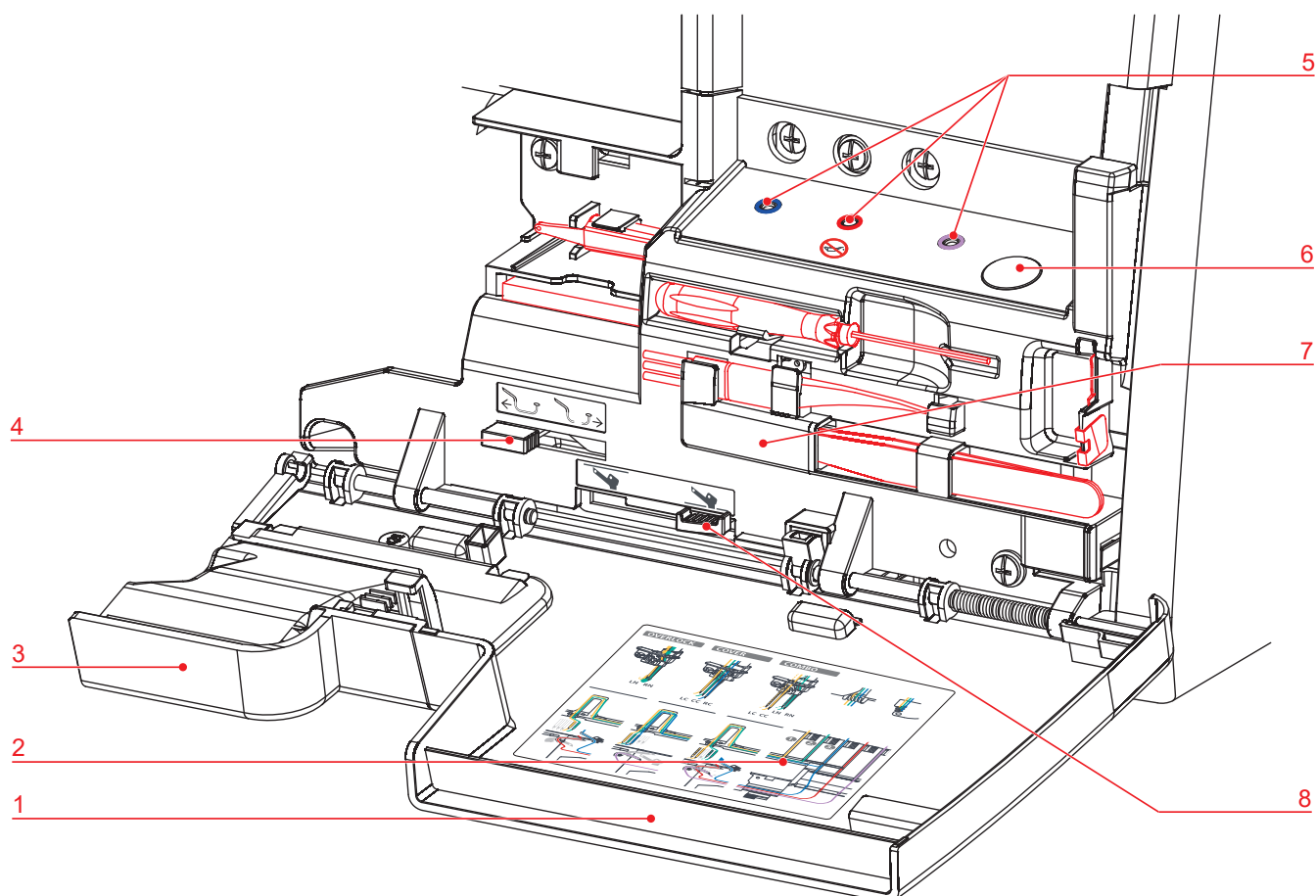

- |   |                                  |   |                            |
|---|----------------------------------|---|----------------------------|
| 1 | Inrijdeksel                      | 5 | Buisjes van luchtinrijger  |
| 2 | Inrijgschema                     | 6 | Knop luchtinrijger         |
| 3 | Mesafdekking/coversteekafdekking | 7 | Accessoires in inrijdeksel |
| 4 | Verbinding luchtinrijger aan/uit | 8 | Bovengrijper aan/uit       |

## Overzicht zijkant

























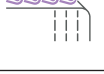



- |   |                              |    |                                      |
|---|------------------------------|----|--------------------------------------|
| 1 | Handvat                      | 7  | Instelling steeklengte               |
| 2 | Uitschuifbare draadgeleiding | 8  | Instelling differentieeltransport    |
| 3 | Garenklossen                 | 9  | Handwiel                             |
| 4 | Garenkloshouder              | 10 | Ventilatieopeningen                  |
| 5 | Naaldenkussen                | 11 | Aansluiting voor pedaal-/stroomkabel |
| 6 | Naaivoethevel                | 12 | Hoofdschakelaar                      |

## Symbolen op de machine

De symbolen op de machine dienen ter oriëntatie, als hulpmiddel bij de instellingen of voor het inrijgen van de machine.

- Overlocksteek maken «OL»
- Coversteek maken «CS»
- Kettingsteek maken «CL»

	LN (Left overlock needle)	Linkernaalddraad voor overlocksteek
		Geel inrijgschema «OL»
	LC (Left cover needle)	Draad voor linkercoversteeknaald
		Geel inrijgschema «CS»
	RN (Right overlock needle)	Rechternaalddraad over overlocksteek
		Groen inrijgschema «OL»
	CC (Center cover needle)	Draad voor middelste coversteeknaald
		Groen inrijgschema «CS»
	RC (Right cover needle)	Draad voor rechtercoversteeknaald
		Blauw inrijgschema «CS»
	UL (Upper looper)	Bovengrijperdraad
		Blauwe inrijgschema
	LL (Lower looper)	Ondergrijperdraad
		Rode inrijgschema
	CL (Chain looper)	Kettinggrijperdraad
		Paars inrijgschema «CL»

	ULC (Upper looper converter)	Bovengrijperafdekking
		Bovengrijper aan/uit
	CW (Cutting width)	Snijbreedte
	SL (Stitch length)	Steeklengte
	DF (Differential feed)	Differentieeltransport
	N/R	Rolzoomhevel
	mtc	mtc-draadcontrole
	FHS (FreeHandSystem)	Kniehevel (FHS)
		Naaivoetdruk
		Luchtinrijger
		Verbinding luchtinrijger aan/uit

### Basiswaarden

De basiswaarden van de machine zijn zodanig dat de instellingen voor de meeste veelgebruikte toepassingen geschikt zijn.









- 4** ● De basiswaarden worden op de machine met een punt aangeduid.

De werkelijke waarden kunnen afhankelijk van stof, garen en steek verschillen van de waarden in de tabel met steken. Mogelijk moet u deze aanpassen op basis van de resultaten van het proeflapje.

## 2.2 Overzicht van standaardaccessoires

### Meegeleverde accessoires

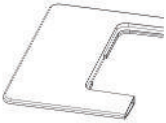

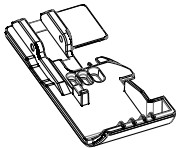

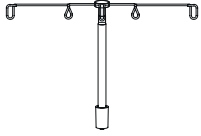
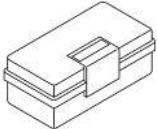
Meer accessoires vindt u op [www.bernette.com](http://www.bernette.com).

Afbeelding	Naam	Toepassing
	Pedaal met netsnoer	Voor het aansluiten van het pedaal op de machine en de netvoeding. Voor het starten en stoppen van de machine. Voor het regelen van de naaisnelheid.
	Afvalbakje	Voor het opvangen van restjes stof.
	Mesafdekking	Voor bescherming van de vingers en voor het weghalen van restjes stof tijdens het naaien.
	Coversteekafdekking	Voor bescherming van de vingers en het grijperbereik.
	Coversteekafdekking voor aanschuiftafel	Voor bescherming van de vingers en het grijperbereik. Voor het vergroten van het naaioppervlak bij gebruik van de aanschuiftafel.
	Afdekkap vrije arm	Voor vergroting van het naaioppervlak.
	Aanschuiftafel	Voor het vergroten van het werkoppervlak.
	Kniehevel/vrije-handsysteem (FHS)	Voor het omhoog en omlaag zetten van de naaivoet.
	Standaardnaaivoet	Voor alle overlock-, cover- en combosteken. Voor algemene werkzaamheden.



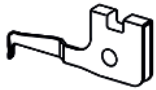

Afbeelding	Naam	Toepassing
	Uitschuifbare draadgeleiding	Voor het gelijkmatig afwikkelen van garenspoelen.
	Accessoirebox	Voor het opbergen van de meegeleverde en optionele accessoires.

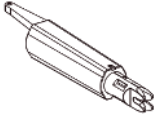
### Accessoires achter het inrijgerdeksel

Accessoires die tijdens het naaien het meest worden gebruikt, worden achter het inrijgerdeksel opgeborgen zodat u ze altijd onder handbereik heeft.

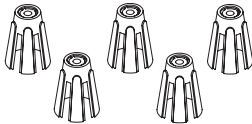
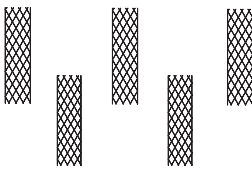
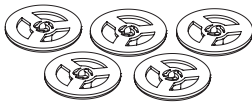
Afbeelding	Naam	Toepassing
	Naaldenset ELx705 CF	Aanbevolen naalden voor universeel gebruik.
	Schroevendraaier	Voor het losdraaien en aandraaien van de bevestigingsschroeven op de naaldhouder.
	Bovengrijperafdekking	Voor het afdekken van de bovengrijper. Voor het naaien van 2-draads overlocksteken en de 3-draads superstretchsteek.
	Kwastje	Voor het reinigen van de transporteur en de grijper.
	Pincet	Voor het pakken van draden op plaats waar weinig ruimte is.
	Naaldinrijger/-inzetter	Voor het met de hand inrijgen, inzetten en verwijderen van naalden.

## Accessoirebox

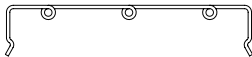
Afbeelding	Naam	Toepassing
	Machine-olie	Voor het oliën van de grijpercomponenten.
	Spoelhouder (5 x)	Voor het stabiliseren van de garenspoel op de garenkloshouder.
	Garenklosnetje (5 x)	Voor het constant en gelijkmatig afwikkelen van nylon-, rayon-, zijde- of metallic garen van de spoel.
	Garengleidingsschijf (5 x)	Voor het gelijkmatig afrollen van het draad van de garenklos.
	Schroevendraaier	Voor het losdraaien en aandraaien van de schroeven van de steekplaat.
	Coversteek veiligheids gereedschap	Voor het trekken van de naalddraden en het afhechten van de steken. Voor het scheiden van de naalddraden om het naaiproject onder de naaivoet te verwijderen of te plaatsen.
	Inrijghulp	Voor het met de hand inrijgen van de grijperdraden in het luchtkanaal.
	Geleider voor decoratief garen	Voor het naaien van decoratief garen voor bijzonder brede en lange steken, voor naden en randafwerkingen.

## 3 Machine instellen

### 3.1 Werkplek

Gebruik een stabiele, stevig staande tafel om optimale naairesultaten te bereiken. Bij de keuze van een naaitafel is ook ergonomie belangrijk om de spieren en gewrichten van de rug, schouders, armen en handen te ontzien. Voor een optimale ergonomie is het raadzaam om de hoogte van de tafel en de lichaamshouding op elkaar af te stemmen. Houd niet te lang dezelfde positie aan.

U kunt de machine ook bedienen terwijl u staat.

- > Zet de machine op een stabiele tafel.

#### Juiste zitpositie

Bij een comfortabele zitpositie kunt u met uw armen in een hoek van 90° de steekplaat met uw vingertoppen aanraken.

### 3.2 Aansluiten en inschakelen

#### Machine en pedaal aansluiten

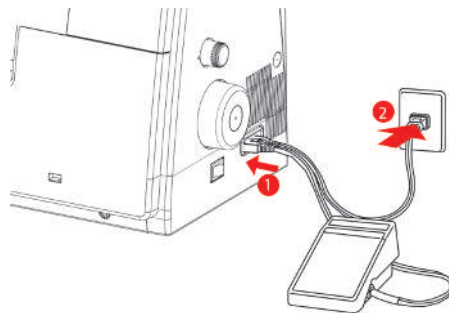

- > Steek de apparaatstekker (1) van de pedaal kabel/het netsnoer in de aansluiting voor het pedaal/netsnoer.
- > Steek de netstekker (2) van de pedaal kabel/het netsnoer in het stopcontact.

#### Aansluiting netsnoer (alleen VS/Canada)

De machine heeft een gepoolde stekker (één pin is breder dan de andere). Om het risico van een elektrische schok te verminderen, kan de stekker maar op één manier in het stopcontact worden gestoken. Als de stekker niet in het stopcontact past, moet de stekker worden omgedraaid. Past de stekker ook dan niet, laat dan door een elektricien een geschikt stopcontact monteren. De stekker mag nooit worden aangepast.

#### Machine en naailicht in- en uitschakelen

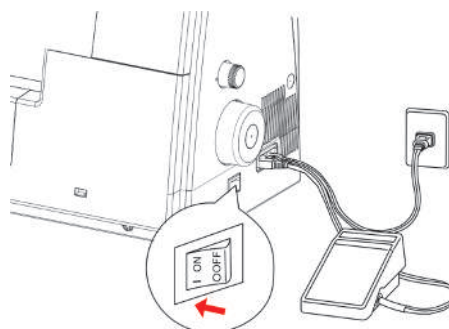

- > Zet de hoofdschakelaar op «I».
  - De machine en het naailicht worden ingeschakeld.
- > Zet de hoofdschakelaar op «O».
  - De machine en het naailicht worden uitgeschakeld. Het naailicht kan nog even blijven branden.

### 3.3 Pedaal

#### Pedaal indrukken

Wanneer u het pedaal indrukt, komen naald en mes in beweging. U kunt de naaisnelheid traploos regelen door meer of minder druk op het pedaal uit te oefenen.

- > Druk het pedaal in om het naaien te starten.
- > Laat het pedaal los om het naaien te beëindigen.

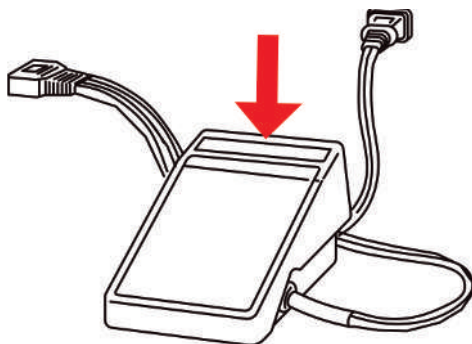

### 3.4 Handwiel

Door het handwiel tegen de wijzers van de klok in te draaien kunt u het volgende doen.

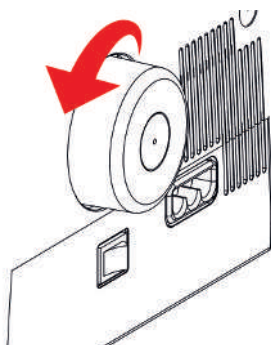

- Naald langzaam en nauwkeurig insteken
- Grijper bewegen
- Mes bewegen
- Luchtinrijger mechanisch koppelen

### 3.5 Afdekkappen van de machine

De afdekkappen van de machine voorkomen letsel als gevolg van bewegende componenten, of beschermen gevoelige onderdelen tegen beschadiging. Alle afdekkingen moeten zijn bevestigd of gesloten voordat u met naaien begint.

- Inrijgdeksel
- Mesafdekking
- Coversteekafdekking/coversteekafdekking voor aanschuiftafel

## Inrijgerdeksel openen/sluiten

Het inrijgdeksel beschermt de geplaatste grijperdraden tijdens het naaien. Aan de binnenkant van het inrijgdeksel vindt u een accessoirehouder voor veelgebruikte accessoires.

- > Open het inrijgerdeksel door het naar rechts te schuiven en naar voren te draaien.

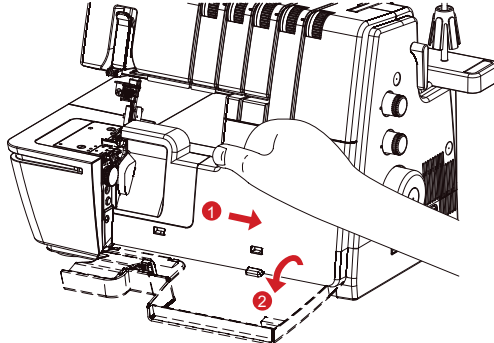

- > Sluit het inrijgerdeksel door het naar boven te draaien en van links af vast te klikken.

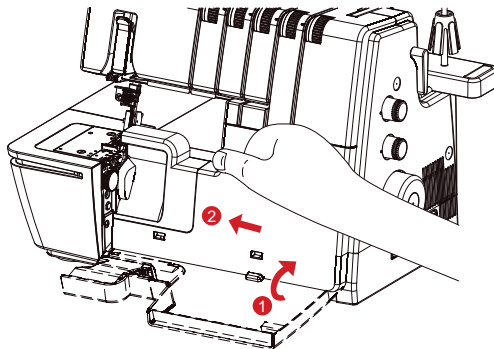

Als het inrijgerdeksel niet volledig kan worden gesloten, is de verbinding van de luchtinrijger nog niet ingeschakeld.

## Mesafdekking of coversteekafdekking bevestigen/verwijderen

De mesafdekking of een coversteekafdekking beschermt tegen letsel als gevolg van het bewegen van de messen of de grijpers.

Voorwaarde:

- Afvalbakje is verwijderd.
  - Grijperdeksel is geopend.
  - Voor de coversteekafdekking zijn het mes en de bovengrijper omlaag gezet.
- > Verwijder de mesafdekking/coversteekafdekking door de vergrendelingspunten omlaag te drukken en uit de uitsparing te trekken.
  - > Plaats de mesafdekking/coversteekafdekking door deze in de uitsparing te schuiven.

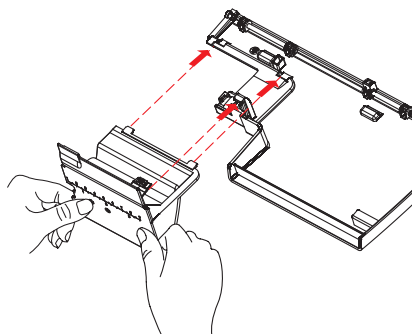

**LET OP**

Mesafdekking of coversteekafdekking ontbreekt tijdens het naaien

Letsel van vingers als gevolg van het bewegen van de messen of grijpers.

Controleer telkens voordat u met naaien begint of de mesafdekking en coversteekafdekking zijn geplaatst.

### Coversteekafdekking voor aanschuiftafel plaatsen/verwijderen

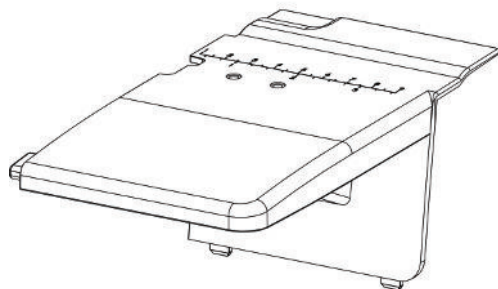

Voorwaarde:

- Het inrijgdeksel is geopend.
- > Verwijder de coversteekafdekking door de vergrendelingspunten omlaag te drukken en uit de uitsparing te trekken.
- > Plaats de coversteekafdekking voor de aanschuiftafel door de vergrendelingspunten in de uitsparing te schuiven.

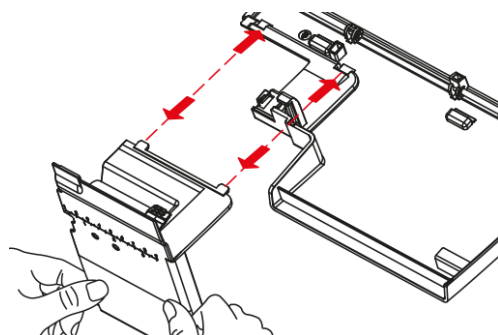

- > Verwijder de coversteekafdekking uit de aanschuiftafel door de vergrendelingspunten omlaag te drukken en uit de uitsparing te trekken.

### 3.6 Garenkloshouder

Op de garenkloshouder kunt u garenspoelen, voetspoelen of huishoudspoelen van diverse formaten plaatsen.

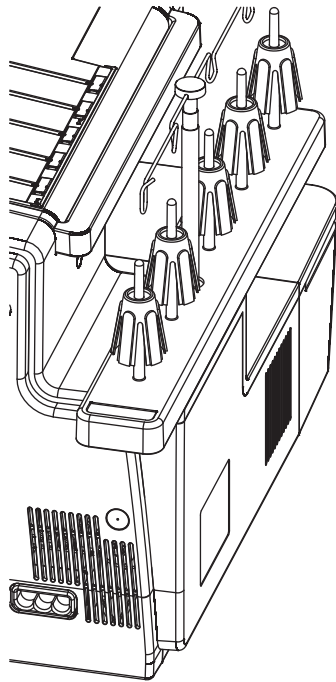

#### Garenkloshouder bevestigen

- > Bevestig de garenkloshouder door de verbindingpunten ervan van achter naar voren op de machine te drukken en aan de zijkant vast te klikken.

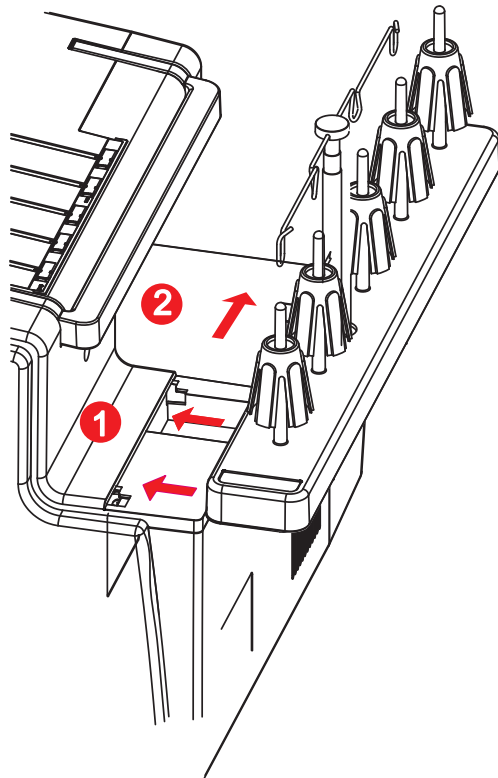

## Draadgeleider voorbereiden

De draadgeleider zorgt ervoor dat de draad netjes van de garenspoelen wordt afgewikkeld. Elke draad wordt over een draadgeleidingsdraad gevoerd die direct op de garenklos ligt.

- > Bevestig de uittrekbare draadgeleider door deze in de daarvoor bestemde uitsparing in de garenkloshouder te steken totdat deze vastklikt.

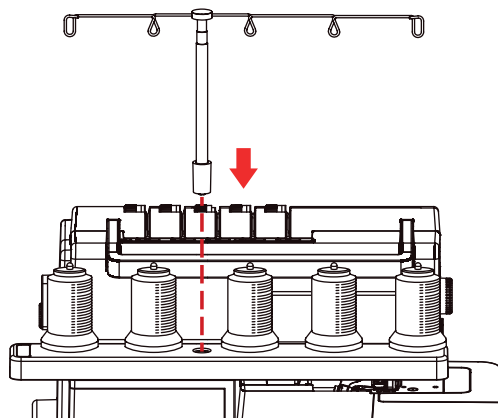

- > Houd de draadgeleiding vast en trek deze tot aan de aanslag naar boven.
- > Draai de draadgeleiding naar links en rechts tot de beide positioneringsspennen vastklikken.
  - De buitenste draadgeleidingsdraden lopen parallel aan de voorzijde van de machine..

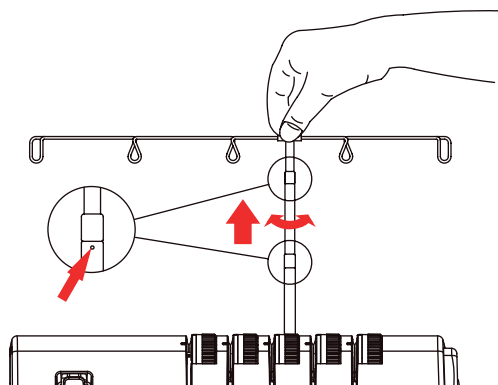

- > Schuif de draadgeleiding met wat druk omlaag om de draadgeleiding in te voeren.

## Spoelhouder plaatsen

Bij grote garenspoelen zorgt de spoelhouder ervoor dat de garenspoelen stabiel vastzitten op de garenklossen.



- > Zet bij sterk kegelvormige spoelen de spoelhouder met de punt naar boven op de garenklossen.
- > Zet bij licht kegelvormige spoelen de spoelhouder met de punt naar beneden op de garenklossen.

## Garengleidingsschijf plaatsen

De garengleidingsschijf zorgt ervoor dat de garenspoel stevig vastzit en dat het garen gelijkmatig wordt afgewikkeld.

- > Zet de garenspoel op de garenkloshouder.
- > Schuif de garengleidingsschijf met de vlakke kant over de garenklossen in de richting van de garenspoel.

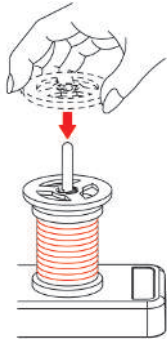

## Spoelnetje gebruiken

Met het spoelnetje voorkomt u dat het garen van de garenklos glijdt. Het gebruik ervan wordt aanbevolen voor speciaal garen.

- Dunne garens die snel van de spoel afglijden
  - Nylon-, rayon-, zijdegaren, garen met speciaal effect of metallic garen
- > Schuif het spoelnetje van boven af over de garenspoel en trek het uiteinde van de draad naar boven.

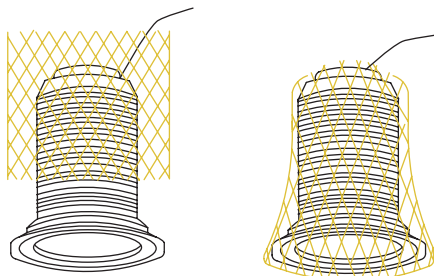

## 3.7 Naaivoet

### Naaivoet omhoog/omlaag zetten

Wanneer de naaivoet omhoog staat, kunt u het naaiproject onder de naaivoet plaatsen. U kunt pas met naaien beginnen wanneer de naaivoet omlaag staat.

- > Duw de naaivoethendel omhoog totdat u een klik hoort.
  - De naaivoet staat omhoog.
  - Er staat geen spanning op de draad.

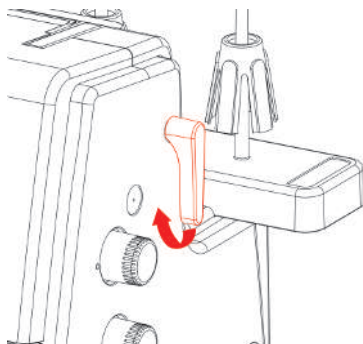

- > Zet de naaivoethendel omlaag.
  - De machine is klaar om te naaien.
  - Er staat spanning op de draad.

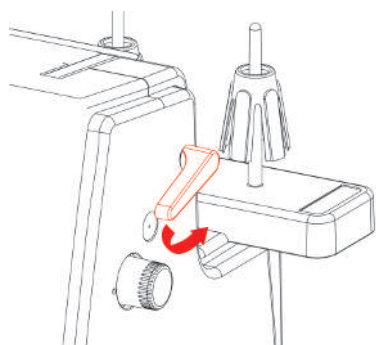

### Naaivoet met kniehevel omhoog/omlaag zetten

Met de kniehevel kunt u de naaivoet tijdelijk omhoog zetten. Zo kunt u de positie van het naaiproject met beide handen wijzigen.

Voorwaarde:

- Kniehevel is bevestigd.
- > Druk de kniehevel met de knie naar rechts en houd de hevel in deze positie om de naaivoet omhoog te zetten.

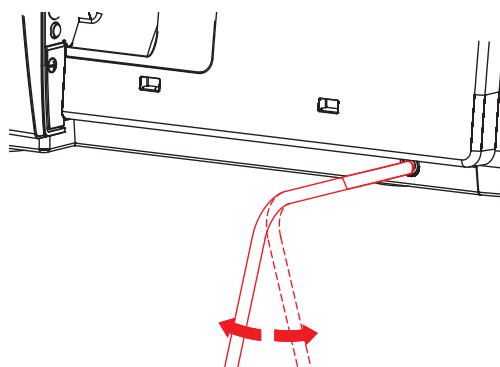

- > Verminder de druk op de kniehevel geleidelijk om de naaivoet langzaam weer omlaag te zetten.
- > Druk de kniehevel met de knie helemaal naar rechts en laat de hevel langzaam los om de omhoog gezette naaivoet omlaag te zetten.

### Naaivoetzool verwisselen

Voorwaarde:

- De naalden staan in de hoogste stand.
  - Naaivoet staat omhoog.
- > Druk op de vrijgaveknop aan de achterkant van de naaivoetschacht.
    - De naaivoetzool is ontgrendeld.

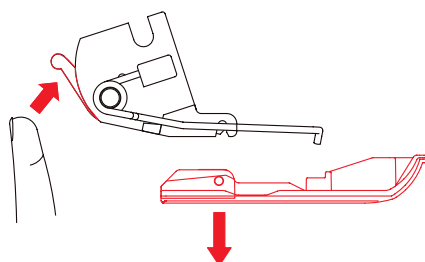

- > Zet de naaivoetveer een beetje omhoog en verwijder de naaivoetzool.
- > Zet de naaivoetveer een beetje omhoog en zet de nieuwe naaivoetzool onder de inkeping zodat de inkeping boven de pen van de naaivoetzool zit.
- > Zet de naaivoethevel voorzichtig omlaag totdat de inkeping in de pen van de naaivoetzool vastklikt.

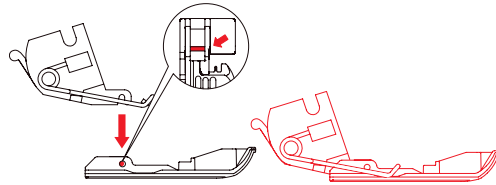

- > Zet de naaivoet omhoog.

### 3.8 Gebied bij de naald

#### Naaldhouder

In de naaldhouder is plaats voor vijf naalden. De machine is geschikt voor het naaldsysteem ELx705. U moet voor deze machine naalden met een dikte tussen 80-100 (12-16) gebruiken.

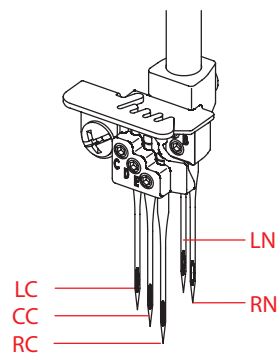

#### Naalden voor coversteken



«LC» linkercoversteeknaald voor cover- en kettingsteken.

«CC» middelste coversteeknaald voor cover- en kettingsteken.

«RC» rechtercoversteeknaald voor coversteken.

#### Naalden voor overlocksteken



«LN» linkeroverlocknaald voor overlocksteken.

«RN» rechteroverlocknaald voor overlocksteken.

#### Naald verwisselen

Het is raadzaam om een naaldinzetter te gebruiken om te voorkomen dat de naald in het gebied van de transporteur valt.

Correct ingezette naalden staan niet op dezelfde hoogte.

De schroeven van de naaldhouder moeten altijd zijn aangedraaid, ook wanneer u geen naalden inzet, om te voorkomen dat ze door trillingen uit de houder vallen.

**LET OP****Beschadiging door te vast aandraaien van de schroeven**

De schroefdraden van de naaldhouder kunnen beschadigd raken. In dat geval is reparatie door de bernette dealer vereist.

- > Draai de schroeven van de naaldhouder niet te vast aan.

Voorwaarde:

- De naalden staan in de hoogste stand.
  - Naaivoet staat omhoog.
- > Houd de naald vast en draai de schroef van de naaldhouder met de meegeleverde schroevendraaier uit het inrijgdeksel los.

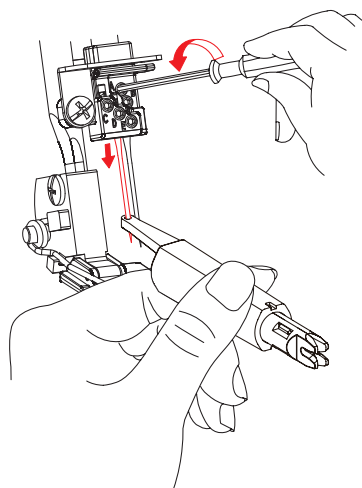

- > Verwijder de naald naar onder en zet deze in de naaldschacht of op het naaldenkussen.
- > Zet de nieuwe naald met de platte kant naar achteren in de naaldinzetter.

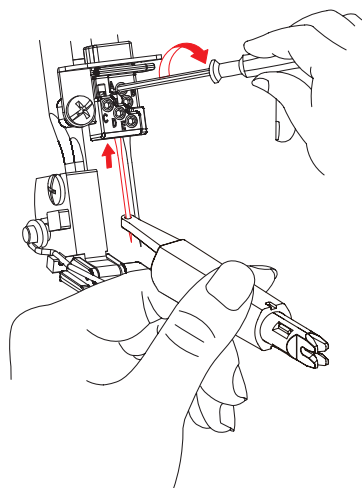

- > Schuif de naald tot aan de aanslag in de uitsparing van de naaldhouder.
- > Controleer de naaldpositie in het naaldvenster.
- > Draai de schroeven van de naaldhouder aan.

**Naalden omhoog/omlaag zetten**

Het is raadzaam om de naald omhoog/omlaag te zetten als u het volgende doet.

- Naald verwisselen
- Naald inrijgen
- Kanaal van de luchtinrijger activeren

- Naaivoet verwisselen
- > Als u de naald met de hand wilt bewegen, draait u het handwiel tegen de wijzers van de klok in totdat de naald in de gewenste stand staat.

### Naald met de hand inrijgen

Met de naaldinrijger kunt u elke naald eenvoudig inrijgen.

- > Houd de naaldinrijger met de vlakke kant naar boven.
- > Trek de draad horizontaal door de gleuf en houd het uiteinde van de draad vast.

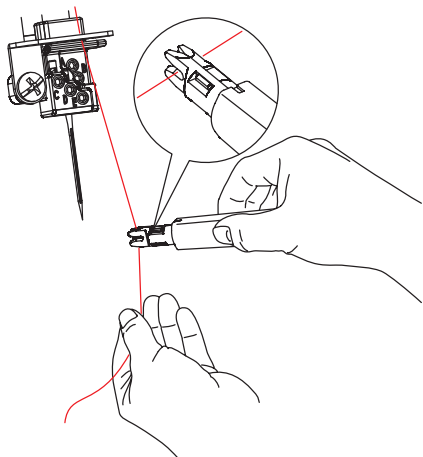

- > Zet de naaldinrijger met de V-vormige opening boven op de naald en leid de draad langs het oog terwijl u een beetje druk uitoefent.

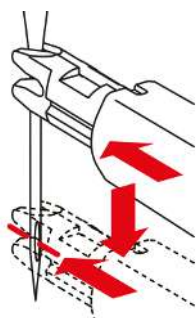

- Met de metalen pen wordt de draad door het oog van de naald geduwd.
- > Oefen geen druk meer uit op de naaldinrijger en verwijder de naaldinrijger van de naald.
  - Er ontstaat een lusje in de draad.
- > Trek het lusje met het uiteinde van de naaldinrijger naar de achterkant.

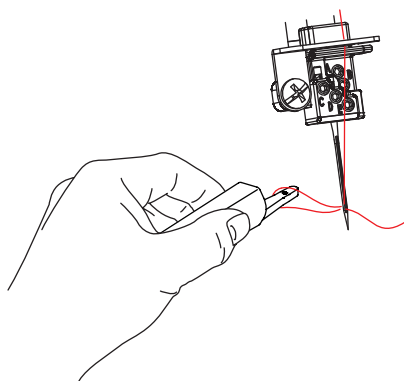

- > Leg de draad onder de naaivoet naar linksachter.

### 3.9 Hulpmiddelen bij het naaien

#### Draadafsnijder gebruiken

Met de draadafsnijder kunt u de draden/draadbundel afknippen.

- > Trek de draden/draadbundel aan de voorkant over de draadafsnijder naar onderen.

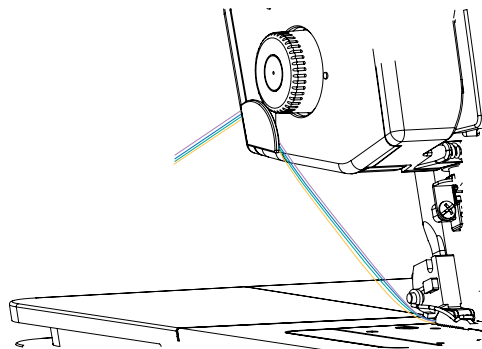

- Houd de draden/draadbundel na het afknippen vast. Ze zijn klaar voor het naaien.

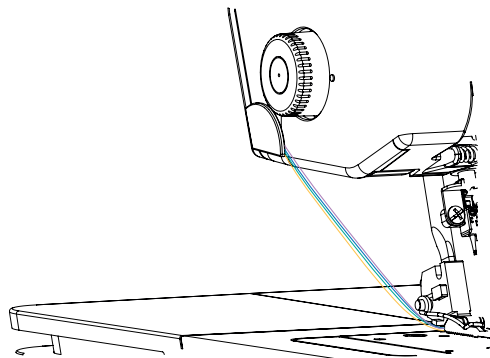

#### Naaldenkussen

Op het naaldenkussen kunt u naalden bewaren die u niet gebruikt.



## Kniehevel bevestigen/verwijderen

Met de kniehevel kunt u de naaivoet tijdelijk omhoog zetten. Zo kunt u de positie van het naaiproject met beide handen wijzigen.

- > Om de kniehevel te bevestigen schuift u de vergrendelingsnok van de kniehevel loodrecht in de kniehevelaansluiting tot aan de aanslag.

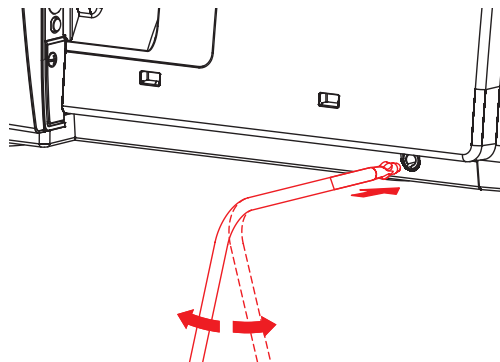

- > Om de kniehevel te verwijderen trekt u de deze uit de kniehevelaansluiting zonder daarbij de kniehevel naar de zijkant te draaien.



De uitzwenkpositie van de kniehevel kan desgewenst door een bernette dealer worden aangepast.

## Afvalbakje bevestigen/verwijderen

In het afvalbakje worden restjes stof tijdens het naaien opgevangen.

- > Om het afvalbakje te bevestigen hangt u het bakje in de uitsparingen op het grijperdeksel.

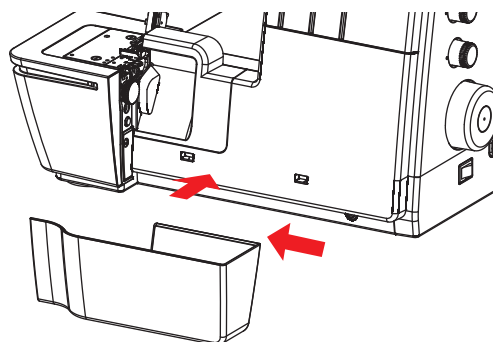

- > Om het afvalbakje te verwijderen tilt u het bakje uit de uitsparingen op het grijperdeksel.

## Afdekkap vrije arm bevestigen/verwijderen

De vrije arm is geschikt voor het verwerken van ronde, gesloten projecten zoals banden, broekzomen of armsgaten. De afdekkap van de vrije arm sluit de opening tussen de steekplaat en het naaioppervlak.

Voorwaarde:

- De aanschuiftafel is verwijderd.
- > Bevestig de afdekkap van de vrije arm door deze van links langs de geleidingsrail te schuiven totdat deze vastklikt.
- > Om de afdekkap van de vrije arm te verwijderen trekt u deze naar links weg.

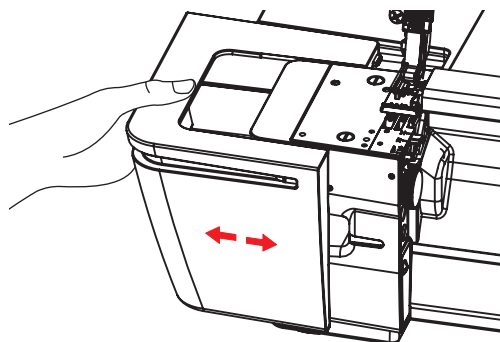

## Aanschuiftafel bevestigen/verwijderen

De aanschuiftafel wordt bij grotere naaiprojecten gebruikt om het naaioppervlak te vergroten.

Voorwaarde:

- Vrije arm-afdekking is verwijderd.
- > Bevestig de aanschuiftafel door deze van links langs de geleidingsrails te schuiven totdat deze vastklikt.

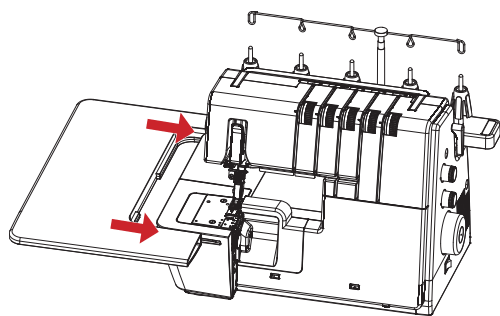

- > Verwijder de aanschuiftafel door op de ontgrendeling (1) van de aanschuiftafel te drukken en de aanschuiftafel naar links weg te trekken.

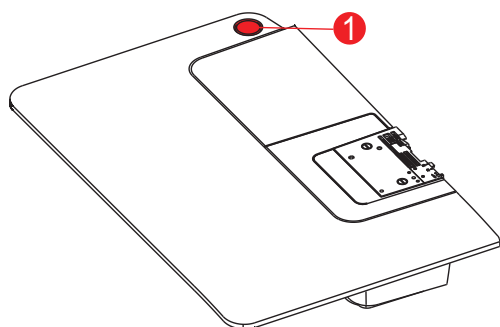

### Geleider voor decoratief garen bevestigen

De geleider voor decoratief garen voorkomt dat de draadspanning te hoog wordt ingesteld.

- > Span de geleider voor decoratief garen licht aan en hang deze in de linker- en rechteruitsparing van de machinedeksel.
- > Rijg de draad door het oogje van de draadgeleider en volgens het inrijgschema tussen de draadspanningsschijven.

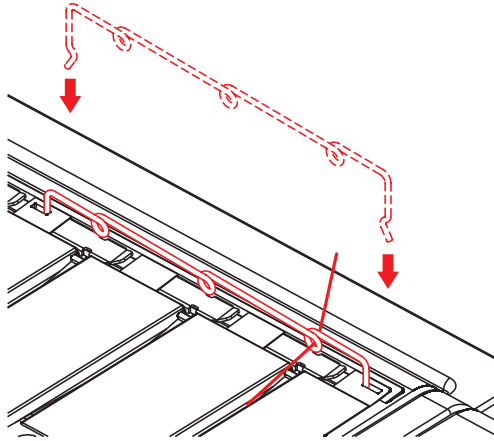

### Bevestiging van de geleider voor decoratief garen als de draad al is geplaatst

- > Verwijder de draad uit de draadvoorspanner.
- > Bevestig één uiteinde van de geleider voor decoratief garen.
- > Rijg de draad in de geleider voor decoratief garen.
- > Bevestig het tweede uiteinde van de geleider voor decoratief garen.

## 4 Beginnen met naaien

### 4.1 Controle voordat u met naaien begint

Loop voor een succesvolle start van een project het volgende na:

- De machine is ingeschakeld en de naaivoet staat omhoog.
  - De stof en toepassingen zijn gekozen. (zie pagina 37)
  - Het garen is gekozen. (zie pagina 37)
  - De naald past bij het garen en het naaiproject. (zie pagina 39)
  - De steek is gekozen.
  - De instellingen van de machine passen bij de gekozen steek. (zie pagina 53)
  - De naald- en grijperdraden zijn ingeregen.
  - Alle naald- en grijperdraden liggen onder de naaivoet naar linksachter.
  - Het deksel van de inrijger is gesloten.
- > Leg een proeflapje onder de naaivoet en zet de naaivoet omlaag.
- > Druk op het pedaal om met naaien te beginnen.
- De ingestelde steek wordt gemaakt.
  - Gebeurt dat niet, controleer dan of de machine correct is ingesteld voor de geselecteerde steek.

### 4.2 Stof kiezen

De keuze van de stof, in combinatie met naald, garen en steek, is doorslaggevend voor een perfect resultaat. Het is raadzaam om een proeflapje te maken met de gekozen stof. (zie pagina 75)

### 4.3 Garen kiezen

Er is een grote keuze aan naaigarens en speciale overlockgarens verkrijgbaar, met een verschillende dikte en diverse vezelcombinaties.

- Kies voor kwalitatief hoogwaardig garen voor een optimaal resultaat.
- Gebruik garenklossen/-spoelen die geschikt zijn voor covermachines.

#### LET OP

Draadbreuk door verkeerde verhouding naald/garen of garen/grijper

De draad moet zonder weerstand door de draadgeleiding kunnen glijden.

De draad moet zonder weerstand in het grijper- of naaldoog kunnen worden ingeregen.

Kies bij dikke naald- of grijperdraden voor een grotere steeklengte en stel een lagere draadspanning in.

## Naalddraad



De naald en de draad moeten zorgvuldig op elkaar zijn afgestemd. De juiste naalddikte hangt af van het gekozen garen en de gebruikte stof.

- Het soort stof is bepalend voor het type garen en de naaldpunt.
- Het soort garen is bepalend voor de naalddikte.

Op deze machine kunt u werken met naalddikten 80/12 -100/16.

Soort garen	Naalddikte
Polyester overlockgaren nr. 120	80 – 100
Polyester multifilament < nr. 120	80 – 90
Bulkgaren	80 – 100
Decoratief garen	80 – 100
Metallic garen	80 – 100

### Verhouding naald/garen controleren

	De verhouding van naald en garen is correct als de draad tijdens het naaien precies in de lange gleuf van de naald en door het naald oog kan worden geleid.
	De draad kan breken en er kunnen steekfouten ontstaan als de draad te los in de gleuf en het oog van de naald ligt.
	De draad kan breken of klemraken als deze langs de rand van de gleuf schuurt en niet optimaal door het oog van de naald glijdt.

## Grijperdraad

Voor grijperdraden kunt u diverse soorten garens gebruiken. Deze kunt u met de luchtinrijger inrijgen.

### LET OP

#### Beschadiging door gecoat garen of garen met een waslaag

Gecoate garens of garens met een waslaag kunnen in de buisjes van de luchtinrijger een deel van hun coating verliezen met als gevolg dat de buisjes verstopt raken. In dat geval is reparatie door de bernette dealer vereist.

- > Gebruik geen gecoat garen of garen met een waslaag.

## 4.4 Naald kiezen

Het is raadzaam gebruik te maken van naaldtype ELx705 CF (Chrome Finish). Deze naalden gaan door de chromen coating lang mee. Door een tweede garengroef werkt de machine met deze naalden het meest betrouwbaar. De naalden moeten regelmatig worden vervangen. Voor een perfecte steek is een onberispelijke naaldpunt noodzakelijk.

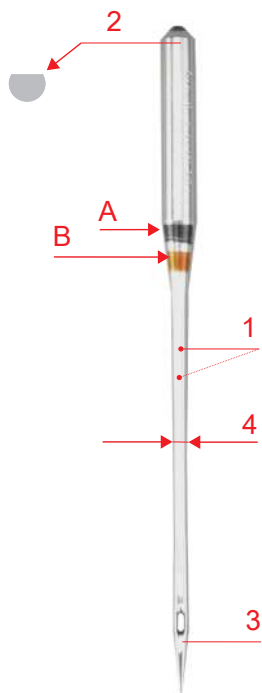

A Coversteeknaald ELx705 CF/80

1 twee garengroeven

2 705 = platte schacht

3 CF = ChromFinish

4 / B 80 = naalddikte

- Naalddikte 80: voor alle gebruikelijke toepassingen. Middelzware tot zware stoffen.
- Naalddikte 90: voor zware stoffen.
- Naalddikte >90: voor uitzonderlijk gebruik, alleen voor zeer zware stoffen.

## Defecte naalden herkennen

Controleer de naald voordat u begint en vervang deze zo nodig.

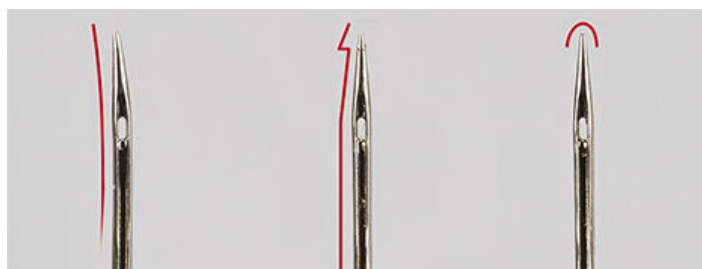



1 Kromme naald

2 Beschadigde naaldpunt

3 Botte naald

### Overzicht van naalden

Afbeelding	Beschrijving	* Dikte	Kenmerk	Materiaal/toepassingen
	Coversteeknaald ELx705 CF	80/12 90/14 100/16	Met licht afgeronde punt, tweede garengroef en chromen coating.	Voor overlock- en covertoepassingen.
	Jersey-/coversteeknaald ELx705 SUK CF	80/12 90/14 100/16	Met middelgrote ronde punt, tweede garengroef en chromen coating.	Voor overlock- en covertoepassingen in elastische stoffen met meerdere lagen.

\* BERNINA naalden zijn niet in alle diktes verkrijgbaar.

## 4.5 Stoflagen fixeren

Bij het aan elkaar naaien van stoffen met meerdere lagen, kunt u deze lagen fixeren met spelden of door met de naaimachine rijgsteken te naaien.

### LET OP

#### Beschadiging van het mes

Spelden die zich te dicht bij de stofrand bevinden, kunnen door het mes worden geraakt. De naaldpunt kan afbreken of het lemmet van het mes kan beschadigd raken.

Bevestig spelden op voldoende afstand van de stofrand.

- > Bevestig spelden op een afstand van ca. 2 cm van de stofrand of verwijder ze voortdurend tijdens het naaien.

## 5 Steek selecteren

### 5.1 Steeksoort

Met deze machine kunnen diverse steekcombinaties worden ingesteld. Deze steken worden gemaakt met verschillende combinaties van naalden en mechanische instellingen.

#### Overlocksteek

De 3- en 4-draads overlocksteken worden standaard gebruikt voor het aan elkaar naaien van twee lagen stof en voor het afwerken van snijranden, bijvoorbeeld bij belegdelen, zomen en naadtoeslagen die uit elkaar worden gestreken.

De 2-draads overlock is perfect voor het afwerken van één stofrand.

#### 4-draads overlock

De 4-draads overlock is dankzij de veiligheidsnaad de meest duurzame steek. Hiervoor heeft u de linker- en rechteroverlocknaald, evenals de boven- en ondergrijperdraad nodig. De draden van de overlocknaalden vormen twee parallelle rijen steken die er aan de voorkant uitzien zoals stiksteken van een naaimachine. Aan de achterkant vormen de draden van de overlocknaalden bij het doorsteken van de stof «punten» voor het invoeren van de ondergrijperdraad, waarbij de draad van de rechteroverlocknaald als extra veiligheidsnaad dient.

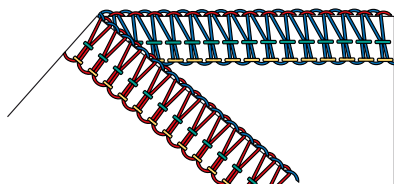

#### 3-draads overlock

De 3-draads overlock is rekbaarder dan de 4-draads overlock en is daarom ideaal voor naden in gebreide stoffen (LN breed) of dunne stoffen (RN smal).

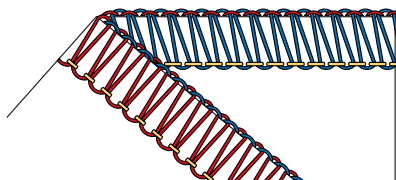

#### 2-draads overlock

De 2-draads overlock wordt gemaakt met een draad van de overlocknaald (LN breed of RN smal) en de ondergrijperdraad. De ondergrijperdraad wordt met behulp van de geplaatste bovengrijperafdekking naar de bovenkant van de stof geleid. Deze overlocksteek is alleen geschikt voor het afwerken van stofranden.

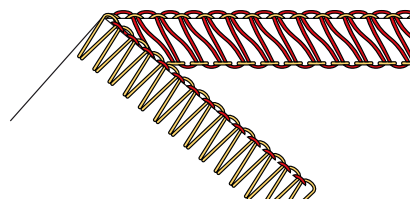

## Randen afwerken

Stofranden worden meestal afgewerkt als voorbereiding voor open naden of als decoratieve randafwerking.

Steeknummer	Steeknaam	Steekbeeld
nr. 3	3-draads overlock breed (LN)	
nr. 4	3-draads overlock smal (RN)	
nr. 9	2-draads randomslag breed (LN)	
nr. 10	2-draads randomslag smal (RN)	
nr. 13	2-draads rolzoom	
nr. 14	2-draads overlock breed (LN)	
nr. 15	2-draads overlock smal (RN)	
nr. 30	3-draads picotsteek	

## Naad

Naden bestaan uit minstens twee lagen stof die meestal met de goede kanten op elkaar worden gelegd en aan elkaar worden genaaid. Er zijn twee verschillende soorten naden.

- Gesloten naden
- Vlakke naden

## Gesloten naad

3- of 4-draads overlocksteken zijn geschikt voor gesloten naden die beide stofranden omvatten en aan elkaar naaien. Deze overlocksteken worden vooral gekozen voor kledingstukken van gebreide stoffen en voor breed vallende kledingstukken van geweven stoffen.

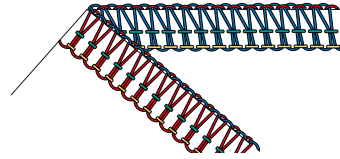
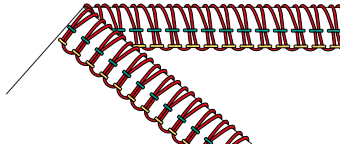
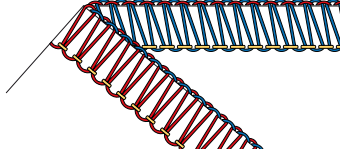
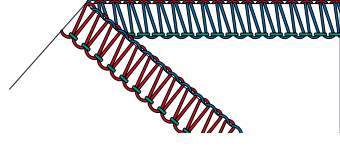
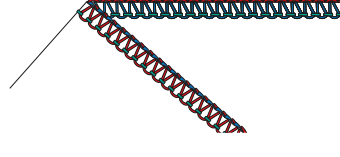
Steeknummer	Steeknaam	Steekbeeld
nr. 1	4-draads overlock met geïntegreerde veiligheidsnaad	
nr. 2	3-draads super stretch	
nr. 3	3-draads overlock breed (LN)	
nr. 4	3-draads overlock smal (RN)	
nr. 7	3-draads rolnaad	

## Vlakke naad

Bij de vlakke naad worden aan de bovenkant van de naad lussen en aan de onderkant steken gemaakt.

- > Rijk de machine in voor de 2-draads of 3-draads platte naad en stel deze hierop in.
- > Naai twee stoflagen (verkeerde kanten op elkaar) aan elkaar.
- > Trek de twee stoflagen voorzichtig uit elkaar.
  - De beide stofranden liggen nu plat in de steekbreedte van de vlakke naad over elkaar.

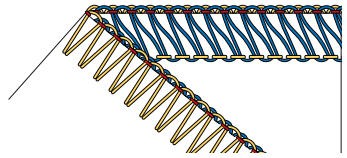
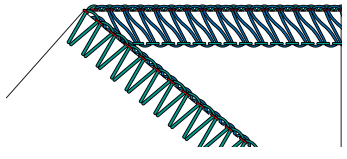
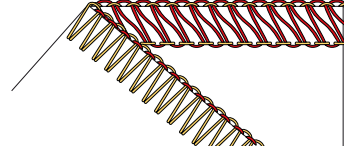
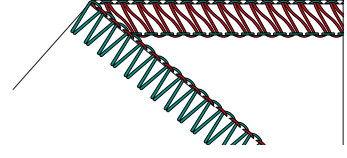
Steeknummer	Steeknaam	Steekbeeld
nr. 5	3-draads platte naad breed (LN)	
nr. 6	3-draads platte naad smal (RN)	
nr. 11	2-draads platte naad breed (LN)	
nr. 12	2-draads platte naad smal (RN)	

## Coversteek

### Zoom

Coversteekzomen op kledingstukken die met de machine zijn genaaid, zijn er professioneel uit.

### 3-/4-draads coversteek

De coversteek bestaat uit 2–3 naalddraden aan de bovenkant en 1 grijperdraad aan de onderkant van de stof.

Met cover- en kettingsteeknaden is het mogelijk om zonder randsnede te naaien. Deze naden kunnen op tal van manieren worden gebruikt, ook voor diverse nuttige en decoratieve steken: naden, zomen, inzetstukken.

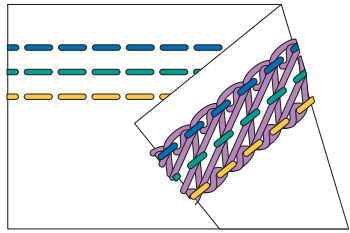
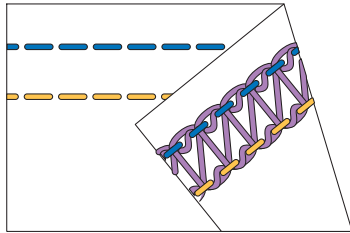
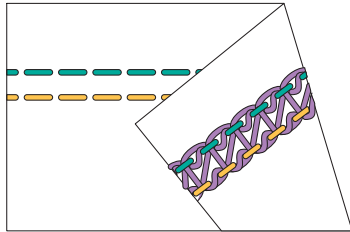
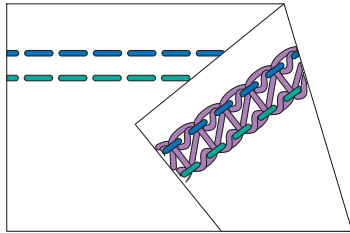
Nr.	Steeknaam	Steekbeeld
21	4-draads coversteek	
22	3-draads coversteek breed (LC-RC)	
23	3-draads coversteek smal (LC-CC)	
24	3-draads coversteek smal (CC-RC)	

Tab. 1: 3-/4-draads coversteek

### Decoratieve naad

Coversteken en kettingsteken kunnen voor decoratieve naden worden gebruikt. De achterkant van de steek is nóg fraaier bij gebruik van multicolorgaren in de grijper.

## Kettingsteek

### Rijgen

De kettingsteek is ideaal voor rijgen, bijvoorbeeld bij het provisorisch aan elkaar zetten van kledingstukken, voor passen, naaien van kostuums of bij wijzigingen. Door de ringstructuur van de steek kan de naad eenvoudig worden uitgehaald door aan de grijperdraad te trekken.

### 2-draads kettingsteek

De 2-draads kettingsteek ziet er aan de bovenkant van de stof uit als een stiknaad, aan de onderkant van de stof vormt deze steek een ketting. Met decoratief garen in kettinggrijper en naald krijgt de kettingsteek nog meer accent en komt deze nog duidelijker uit. Door garen voor de kettinggrijper en naald te combineren beschikt u over eindeloos veel creatieve mogelijkheden. Door de ringstructuur van de steek kan de naad eenvoudig worden uitgehaald door aan de kettinggrijperdraad te trekken.

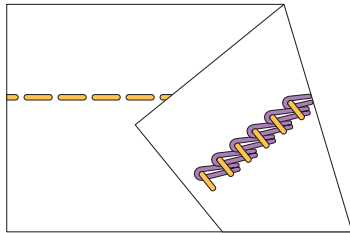
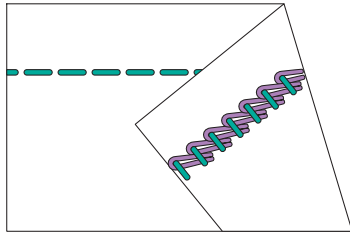
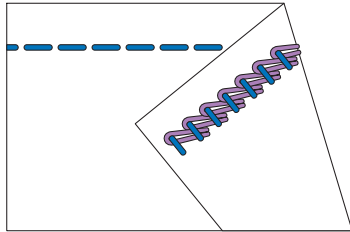
Nr.	Steeknaam	Steekbeeld
16	2-draads kettingsteek (LC)	
32	2-draads kettingsteek (CC)	
33	2-draads kettingsteek (RC)	

Tab. 2: Kettingsteek

## Combosteek

Naad

3-/2-draads overlock met kettingsteek

Nr.	Steeknaam	Steekbeeld
nr. 34	3-draads overlock (LN) + 2-draads kettingsteek (CC)	
nr. 35	3-draads overlock (RN) + 2-draads kettingsteek (CC)	
nr. 36	2-draads overlock (LN) + 2-draads kettingsteek (CC)	
nr. 37	2-draads overlock (RN) + 2-draads kettingsteek (CC)	
nr. 38	3-draads overlock (LN) + 2-draads kettingsteek (LC)	
nr. 39	3-draads overlock (RN) + 2-draads kettingsteek (LC)	

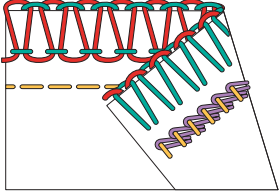
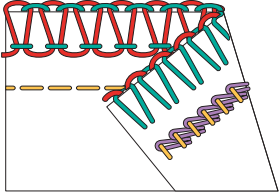
Nr.	Steeknaam	Steekbeeld
nr. 40	2-draads overlock (LN) + 2-draads kettingsteek (LC)	 <p>The diagram shows a cross-section of a fabric edge. The top part features a 2-thread overlock (LN) with red and green threads. Below this, a 2-thread chain stitch (LC) is formed with green and purple threads. A dashed yellow line indicates the fold line of the fabric.</p>
nr. 41	2-draads overlock (RN) + 2-draads kettingsteek (LC)	 <p>The diagram shows a cross-section of a fabric edge. The top part features a 2-thread overlock (RN) with red and green threads. Below this, a 2-thread chain stitch (LC) is formed with green and purple threads. A dashed yellow line indicates the fold line of the fabric.</p>



















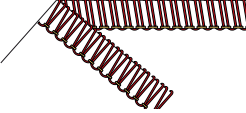

Tab. 3: Aanbevolen steken voor een permanent gesloten naad



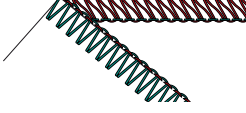

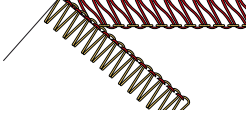

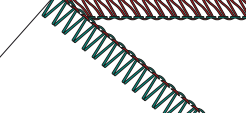

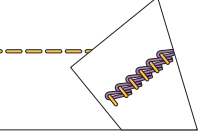
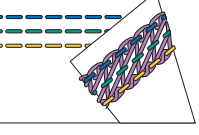

## 5.2 Tabel met steken

In deze handleiding is een overzicht van steken opgenomen. Hier vindt u alle benodigde basisinstellingen voor elke steek. De basiswaarden kunnen afhankelijk van het gebruikte materiaal verschillen.





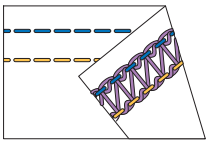
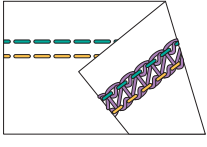
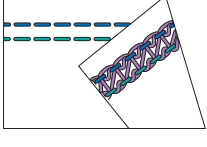
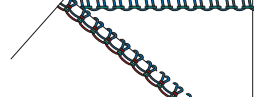
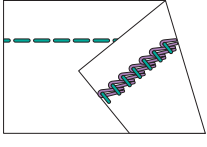
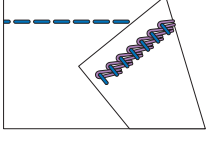
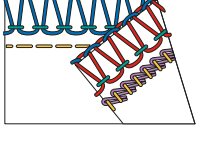
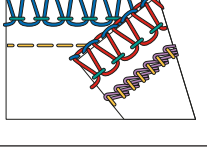
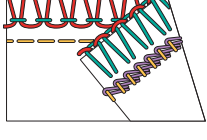









- > Verwijder alle naalden die u niet nodig hebt.
- > Zet de mtc-draadcontrole op de middelste positie.

Nr.	Steeknaam	Steekbeeld									
nr. 1	4-draads overlock met geïntegreerde veiligheidsnaad		4	4	4	4	—	6	N	2,5	1
nr. 2	3-draads super stretch		5	4		4	—	6	N	2,5	1
nr. 3	3-draads overlock breed (LN)		4	—	4	4	—	6	N	2,5	1
nr. 4	3-draads overlock smal (RN)		—	4,5	4	4	—	6	N	2,5	1
nr. 5	3-draads platte naad breed (LN)		0	—	5	8	—	6,5	N	2,5	1
nr. 6	3-draads platte naad smal (RN)		—	0	6,5	8	—	5,5	N	2,5	1
nr. 7	3-draads rolnaad		—	4,5	5	4	—	6	R	1,5	1
nr. 8	3-draads rolzoom		—	4,5	5	7	—	5	R	1,5	1

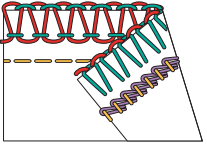
Nr.	Steeknaam	Steekbeeld									
nr. 9	2-draads randomslag breed (LN)		3	—		3,5	—	6	N	2,5	1
nr. 10	2-draads randomslag smal (RN)		—	5		4	—	6	N	2,5	1
nr. 11	2-draads platte naad breed (LN)		0,5	—		7	—	5,5	N	2,5	1
nr. 12	2-draads platte naad smal (RN)		—	3		7,5	—	6	N	2,5	1
nr. 13	2-draads rolzoom		—	5		4,5	—	5,5	R	1,5	1
nr. 14	2-draads overlock breed (LN)		0,5	—		7	—	5,5	N	2,5	1
nr. 15	2-draads overlock smal (RN)		—	3		7,5	—	6	N	2,5	1
nr. 16	2-draads kettingsteek (LC)		6	—	—	—	4	—	R	3	1
nr. 21	4-draads coversteek		3	6	6	—	4	—	R	3	1

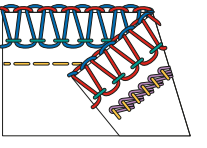
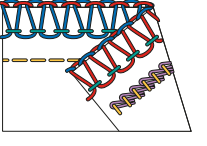
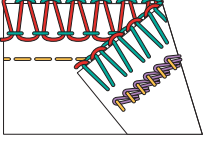
Nr.	Steeknaam	Steekbeeld									
nr. 22	3-draads coversteek breed (LC-RC)		2,5	—	4,5	—	4	—	R	3	1
nr. 23	3-draads coversteek smal (LC-CC)		3,5	6	—	—	4	—	R	3	1
nr. 24	3-draads coversteek smal (CC-RC)		—	4,5	6	—	4	—	R	3	1
nr. 30	3-draads picotsteek		—	4,5	4	5,5	—	5,5	R	3	1
nr. 32	2-draads kettingsteek (CC)		—	6	—	—	4	—	R	3	1
nr. 33	2-draads kettingsteek (RC)		—	—	6	—	4	—	R	3	1
nr. 34	3-draads overlock (LN) + 2-draads kettingsteek (CC)		3,5	6,5	4	4	4	6	N	3	1
nr. 35	3-draads overlock (RN) + 2-draads kettingsteek (CC)		3,5	4,5	4	4	4	6	N	3	1
nr. 36	2-draads overlock (LN) + 2-draads kettingsteek (CC)		3,5	0		6	4	6	N	3	1

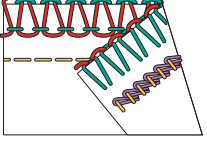
Steek selecteren

Nr.	Steeknaam	Steekbeeld									
nr. 37	2-draads overlock (RN) + 2-draads kettingsteek (CC)		3,5	0		6	4	6	N	3	1
nr. 38	3-draads overlock (LN) + 2-draads kettingsteek (LC)		3,5	6,5	4	4	4	6	N	3	1
nr. 39	3-draads overlock (RN) + 2-draads kettingsteek (LC)		3,5	4,5	4	4	4	6	N	3	1
nr. 40	2-draads overlock (LN) + 2-draads kettingsteek (LC)		3,5	0		6	4	6	N	3	1
nr. 41	2-draads overlock (RN) + 2-draads kettingsteek (LC)		3,5	0		6	4	6	N	3	1

## 6 Instellen op de machine

### 6.1 Machine voorbereiden voor overlock of overlock-kettingsteek-combo

Met een paar stappen kunt u de machine instellen voor het afwerken van de stofrand met aangeknipte stof.

Voorwaarde:

- Grijperdeksel is geopend.
- > Zet «Bovengrijper aan/uit» naar rechts.
- > Stel het mes in conform de steekinstellingen.
- > De mesafdekking is geplaatst.
  - De machine is voorbereid voor de overlocksteek of de overlock-kettingsteek-combo.
- > Begin met naaien. (zie pagina 37)

### 6.2 Machine voorbereiden voor coversteek of kettingsteek

U kunt de machine met een paar stappen voorbereiden voor zomen, rijgen of aan elkaar naaien zonder aangeknipte stof.

- > Zet «Bovengrijper aan/uit» naar links.
- > Stel het mes in conform de steekinstellingen.
- > De coversteekafdekking is geplaatst.
  - De machine is voorbereid voor coversteek of kettingsteek.
- > Begin met naaien. (zie pagina 37)

### 6.3 Mes instellen

#### Mes «aan/uit»

Voor een beter overzicht en een betere toegang tot het naaigebied, bijvoorbeeld voor het inrijgen, kunt u het mes omlaag (uit) en vervolgens weer omhoog (in) zetten. Zet het mes ook omlaag als de snijrand van het naaproject al netjes is en alleen hoeft te worden afgewerkt. Het naairesultaat is echter het beste als u in één handeling knipt en afwerkt.

#### LET OP

Mesafdekking of coversteekafdekking ontbreekt tijdens het naaien

Letsel van vingers als gevolg van het bewegen van de messen of grijpers.

Controleer telkens voordat u met naaien begint of de mesafdekking en coversteekafdekking zijn geplaatst.

#### Mes uit (omlaag zetten)

- > Open het inrijgerdeksel.
- > Trek het mes zo ver mogelijk van de steekplaat weg en draai het naar voren tot het vastklikt.

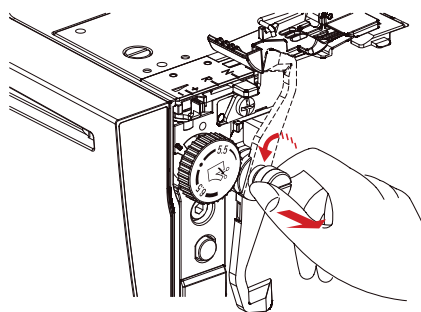

- > Sluit het inrijgdeksel.

### Mes aan (omhoog zetten)

- > Open het inrijgerdeksel.
- > Trek het mes zo ver mogelijk van de steekplaat weg en draai het naar achteren tot het vastklikt.

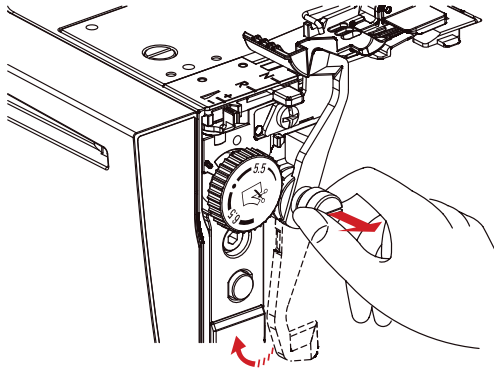

- > Sluit het inrijgerdeksel.

### Snijbreedte instellen



Met behulp van de mespositie kunt u een snijbreedte tussen 5 – 7 mm instellen. De cijfers op de knop komen overeen met de effectieve snijbreedte in mm van de linkeroverlocknaald «LN» tot aan de snijrand. Met de rechteroverlocknaald neemt de snijbreedte met 2 mm af. De snijbreedte is direct van invloed op de steekbreedte. (zie pagina 55)

Bij wijziging van de snijbreedte worden het mes, de steek tong en het inrijgerdeksel in de betreffende richting bewogen.

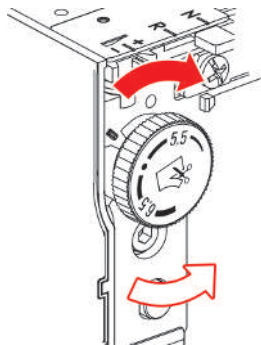

- > Draai het wiel voor de mespositie naar rechts naar een hogere waarde voor een grotere snijbreedte.
- > Draai het wiel voor mespositie naar links naar een lagere waarde voor een kleinere snijbreedte.

## Steekbreedte instellen

De steekbreedte kan op twee verschillende manieren worden ingesteld.

- Naaldpositie
- Mespositie

Mespositie	Naaldpositie tot snijrand			
CW 5 	5 mm (13/64") 	3 mm (1/8") 	7,8 mm (5/16") 	10,6 mm (27/64") 
CW 6 	6 mm (15/64") 	4 mm (10/64") 	8,8 mm (11/32") 	11,6 mm (29/64") 
CW 7 	7 mm (17/64") 	5 mm (3/16") 	9,8 mm (3/8") 	12,6 mm (31/64") 

## 6.4 Bovengrijper in/uit zetten



### Bovengrijper activeren

Voorwaarde:

- Het inrijgdeksel is geopend.
- > Zet «Bovengrijper aan/uit» naar rechts.
- > Draai het handwiel totdat de bovengrijper is geactiveerd.
  - De bovengrijper wordt geactiveerd.



- > Mesafdekking plaatsen.



### Bovengrijper deactiveren

Voorwaarde:

- Het inrijgdeksel is geopend
- De bovengrijperafdekking is verwijderd.
- De bovengrijper staat in de laagste positie.
- > Zet «Bovengrijper aan/uit» naar links.
  - De bovengrijper is uitgeschakeld.



- > Coversteekafdekking plaatsen.

## 6.5 Bovengrijperafdekking bevestigen/verwijderen

Wanneer de bovengrijperafdekking is bevestigd, neemt de bovengrijper de draad van de ondergrijper mee zodat deze de gehele stofrand omvat.

Voorwaarde:

- De naalden staan in de hoogste stand.
- De draad boven de bovengrijper is verwijderd.
- De draad van de ondergrijper ligt onder de bovengrijper.
- > Om de bovengrijperafdekking te bevestigen plaatst u het uiteinde van de afdekking op de verhoging van de bovengrijper en de punt van de afdekking in het grijperoog.

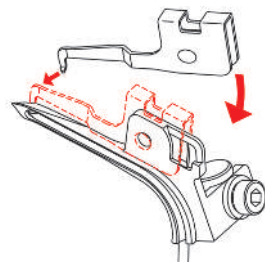

- > Duw het uiteinde van de bovengrijperafdekking omhoog en het vergrendelingslipje uit het grijperoog.

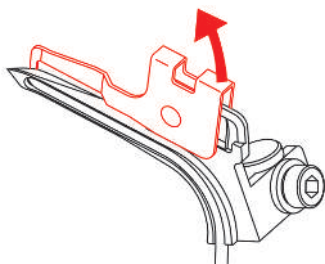

## 6.6 Steeklengte instellen



De steeklengte kan tijdens het naaien traploos worden ingesteld op een waarde tussen 1,0 – 5,0.

- > Stel de knop voor de steeklengte op een hogere waarde in voor langere steken.
- > Stel de knop voor de steeklengte op een lagere waarde in voor kortere steken.

## 6.7 Rolzoomhendel "N/R"

Afhankelijk van de toepassing moet de rolzoomhendel op de betreffende positie worden ingesteld.

### Overlocken "N" instellen

Tijdens het overlocken worden de draden van de boven- en ondergrijper om de steektong gelegd waardoor er op een constante afstand van de stofrand lusjes in de draad worden gemaakt. Als de hoeveelheid draad bij de stofrand te groot of te klein is, kunt u dit door middel van de mtc-draadcontrole corrigeren. (zie pagina 58)

- > Schuif de rolzoomhendel naar positie «N».
  - Overlocken is geactiveerd.

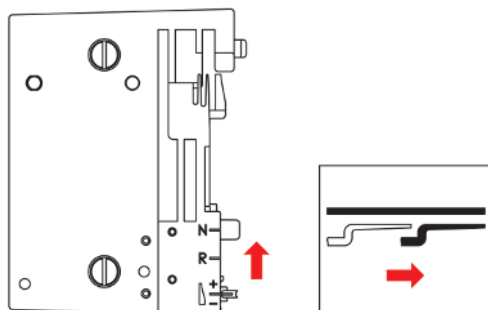

### Rolzoom "R" instellen

Door de steektong naar achteren te trekken worden de lussen van de draden van de boven- en ondergrijper kleiner, waardoor de stofrand oprolt. Rolzomen zijn perfect voor de afwerking van randen van dunne stoffen. Ook maakt u hiermee een fraaie decoratieve eindafwerking van sjaals, avondjurken, huishoudtextiel en voeringsnaden.

- > Schuif de rolzoomhendel naar positie «R».

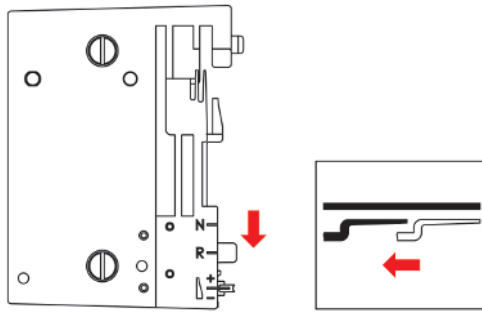

- Rolzomen is geactiveerd.
- Steektong is ingetrokken.

## 6.8 mtc-draadcontrole instellen

De mtc-draadcontrole is van invloed op de hoeveelheid grijperdraad om de stofrand. U kunt deze tijdens het naaien traploos verstellen. Hierdoor maakt u eenvoudig de perfecte steek bij elke snijbreedte.

Voorwaarde:

- De draadspanning is correct ingesteld.
  - Het mes is op de juiste positie ingesteld.
  - De mtc-draadcontrole staat op «-».
  - U hebt een proeflapje gemaakt.
- > Als u de lusjes van de grijperdraad bij de stofrand groter wilt maken, schuift u de mtc-draadcontrole tijdens het naaien in de richting «+».

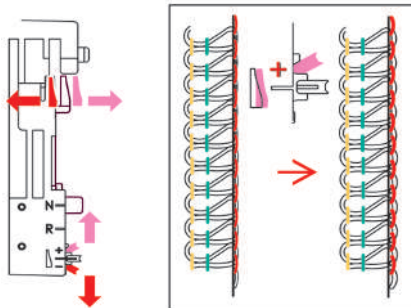

- > Als u de lusjes van de grijperdraad bij de stofrand kleiner wilt maken, schuift u de mtc-draadcontrole tijdens het naaien in de richting «-».

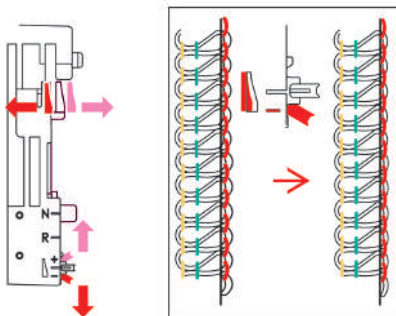

## 6.9 Naaivoetdruk instellen

De naaivoetdruk van deze machine is als basiswaarde ingesteld voor het naaien van middelzware stoffen. Voor het meeste materiaal hoeft de naaivoetdruk niet te worden aangepast. Soms is er echter toch een aanpassing nodig, bijvoorbeeld om zeer lichte of zware stoffen te naaien.

	Extra hoog
	Hoog
	Middelhoog
	Basiswaarde
	Middellicht
	Licht
	Extra licht

- > Verlaag de naaivoetdruk voor lichte stoffen.
- > Verhoog de naaivoetdruk voor zware stoffen.
- > Maak een proeflapje om de optimale naaivoetdruk voor het naaiproject in te stellen.
- > Draai de naaivoetdrukknop naar een hogere waarde om de naaivoetdruk te verhogen.
- > Draai de naaivoetknop naar een lagere waarde om de naaivoetdruk te verlagen.

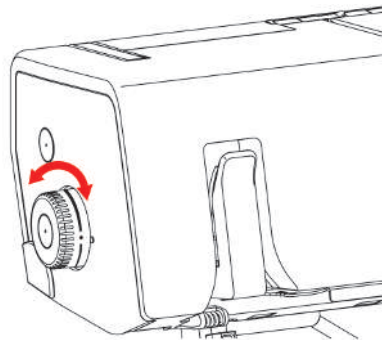

## 6.10 Differentieeltransport instellen

Met het differentieeltransport wordt ongewenst rimpelen of golven van naden in gebreide of elastische stoffen evenals het verschuiven van stoflagen voorkomen. De instelwaarden staan voor de transportverhouding van de voorste naar de achterste transporteurs. Bij de basiswaarde 1 bewegen beide transporteurs even snel.

- > Wijzig de transportverhouding van de beide transporteurs door middel van de instelling van het differentieeltransport.

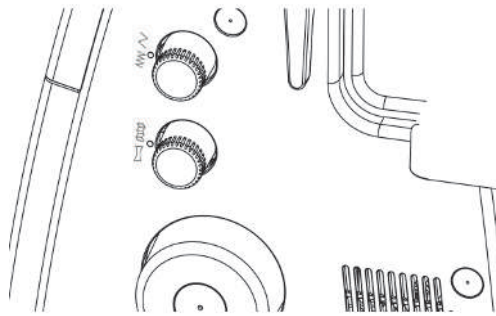

Instelwaarde	Stof	Resultaat
2	Dunne, zachte stoffen	Rimpelen, plooiën, samenvouwen
1,5	Jersey, sweatshirt, gebreide stoffen	Licht rimpelen, golven van naden voorkomen
1	Geweven gebreide stoffen en middelzware gewezen stoffen	Basiswaarde
0,6	Fijn nylon-tricot, vast gewezen stoffen, voeringstoffen, satijn	Rekken, rimpelen van naden voorkomen

### Basiswaarde "1"

Met de basiswaarde 1 bereikt de machine bij de meeste toepassingen en optimaal naairesultaat. Zet het differentieeltransport in de basisinstelling 1 voor platte en gelijkmatige naden.

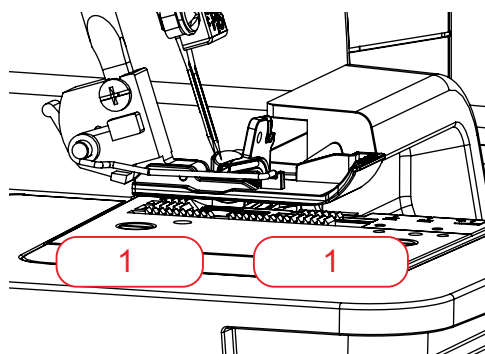

### Rimpelen/afwerken "1,5 – 2"

Bij een instelwaarde van 1,5 – 2 legt de voorste transporteur (2) een langere weg af dan de achterste transporteur (1).

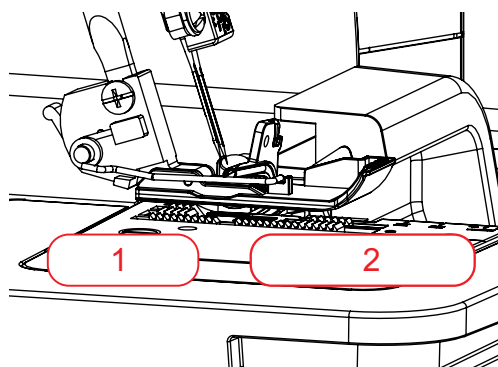

### Rimpelen

- > Zet het differentieeltransport op een hogere waarde tussen 1,5 en 2 om opzettelijk te rimpelen. Bij grotere steeklengtes wordt het rimpeffect sterker.



### Afwerken

- > Zet het differentieeltransport op een hogere waarde tussen 1 en 2 om golvende naden te voorkomen.



### Rekken "0,6"

De voorste transporteur (0,6) legt een kortere weg af dan de achterste transporteur (1). Het materiaal wordt onder de naaivoet gereked, waardoor naden minder rimpelen. Deze instelling kan ook worden gebruikt om het materiaal met opzet te rekken.

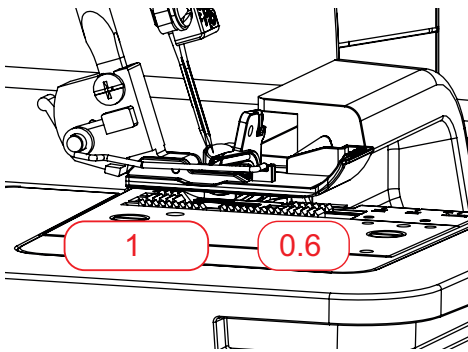

- > Zet het differentieeltransport op een waarde tussen 0,6 en 1 om rimpelende naden te voorkomen.



## 7 Inrijgen

De volgorde van inrijgen is belangrijk voor de juiste vorming van de steken.

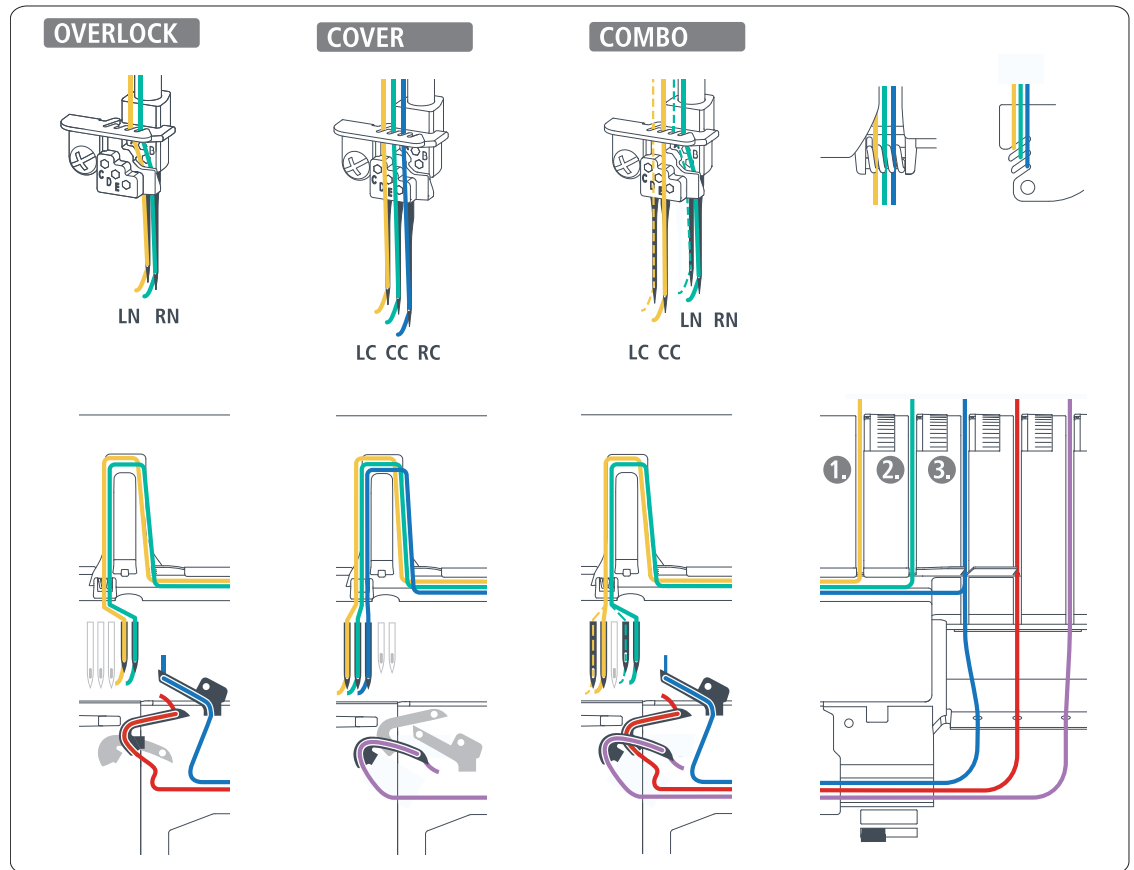

## 7.1 Inrijgen voorbereiden

Controleer vóór het inrijgen of op de machine de vereiste steek is ingesteld.

Op deze machine zijn met een kleur gemarkeerde inrijgschema's aangebracht. Houd de gekleurde markeringen aan om op de juiste manier in te rijgen.

Voorwaarde:

- De draadgeleiding is volledig uitgetrokken.
  - De naalden staan in de hoogste stand.
  - Alle draden en naalden die niet nodig zijn voor de geselecteerde steek, zijn verwijderd.
- > Zet de naaivoet omhoog.
- De draadspanningen zijn verwijderd en de draad kan zonder weerstand worden geplaatst.
- > Zet de garenspoel op de juiste garenklossen.
- > Leg de draad van achter door de draadgeleider.

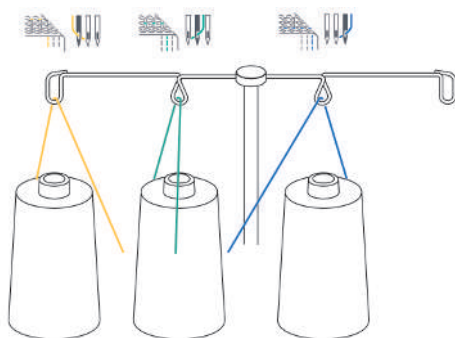

- > Haak de draad onder de draadvoorspanning vast.

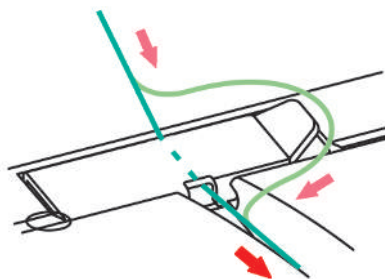

- > Leg de draad volgens het inrijgschema tussen de draadspanningsschijven.

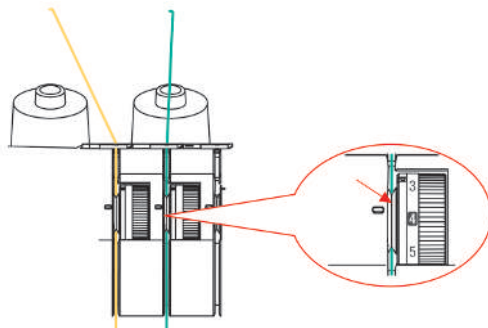

## 7.2 Naalddraad inrijgen

Meer informatie vindt u in de tabel met steken.

### Draad van de linkeroverlocknaald inrijgen LN/geel

- ▲ Het inrijgschema van de linkernaald is geel gemarkeerd.

Voorwaarde:

- Inrijgen is voorbereid.
- > Trek de draad onder de draadgeleidingsschuif naar links en omhoog door de achterste uitsparing van het draadomleidingshaakje.

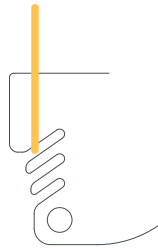

- > Leg de draad langs de gekleurde markering over de naalddraadhevelafdekking en trek deze in de richting van de naald.

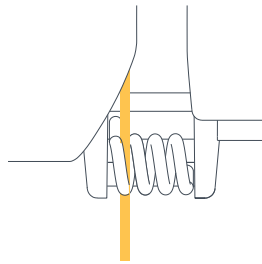

- > Leg de draad in de linkerdraadgeleider op de stangkop.
- > Rijg de draad in de linkerdraadgeleider op de naaldhouder.

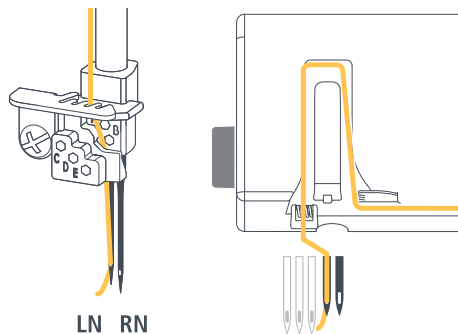

- > Rijg de linkeroverlocknaald (LN) in.
- > Leg de draad onder de naaivoet naar linksachter.

## Draad van de rechteroverlocknaald inrijgen RN/groen

- Het inrijgschema van de rechternaald is groen gemarkeerd.

Voorwaarde:

- Inrijgen is voorbereid.
  - De linkernaald is ingeregen.
- > Trek de draad onder de draadgeleidingsschuif naar links en omhoog door de middelste uitsparing van het draadomleidingshaakje.

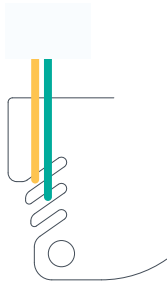

- > Leg de draad langs de gekleurde markering over de naalddraadhevelafdekking en trek deze in de richting van de naald.

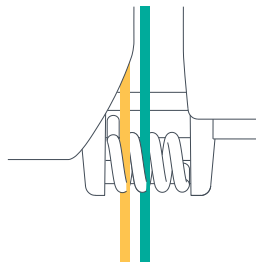

- > Leg de draad in de rechterdraadgeleider op de stangkop.  
> Rijg de draad in de rechterdraadgeleider op de naaldhouder.

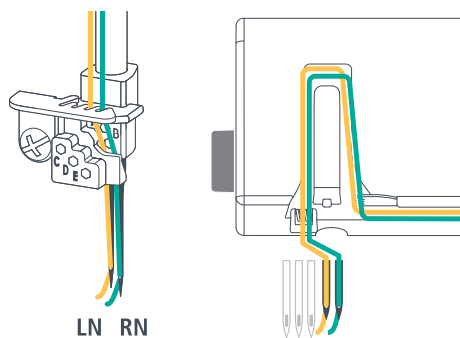

- > Rijg de rechteroverlocknaald (RN) in.  
> Leg de draad onder de naaivoet naar linksachter.

## Draad van de linkercoversteeknaald inrijgen LC/geel

- 🟡 Het gehele inrijgpad voor de draad van de linkercoversteeknaald is voorzien van deze gele markering.

Voorwaarde:

- «Inrijgen is voorbereid».
- > Trek de draad onder de draadgeleidingsschuif naar links door de achterste uitsparing van het draadomleidingshaakje.

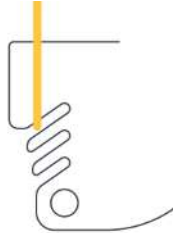

- > Leg de draad langs de gekleurde markering over de naalddraadhevelafdekking en trek deze in de richting van de naald.
- > Haak de draad in de linkerdraadgeleiding op de naaldhouder.

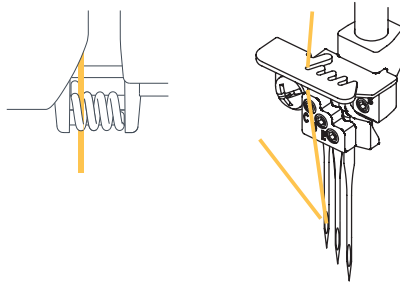

- > Rijg het naaldooig in.
- > Leg de draad onder de naaivoet naar linksachter.
- > Zet de naaivoet omlaag zodra alle benodigde draden zijn ingeregen.

## Draad van de middelste coversteeknaald inrijgen CC/groen

- ◡ Het gehele inrijgpad voor de draad van de middelste coversteeknaald is voorzien van deze groene markering.

### Uitzondering:

Bij een combosteek met kettingsteek moet u voor de draad van de middelste coversteeknaald CC het gele inrijgschema aanhouden.

Voorwaarde:

- «Inrijgen is voorbereid».
- > Trek de draad onder de draadgeleidingsschuif naar links door de achterste uitsparing van het draadomleidingshaakje.

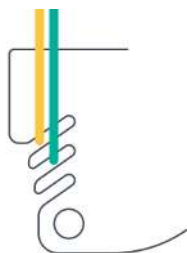

- > Leg de draad langs de gekleurde markering over de naalddraadhevelafdekking en trek deze in de richting van de naald.

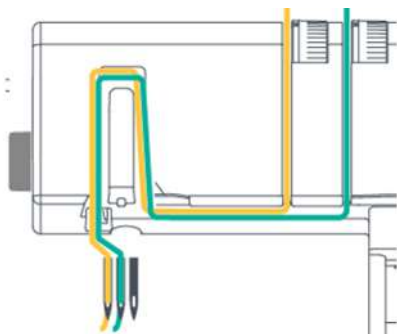

- > Haak de draad in de tweede draadgeleiding van links op de naaldhouder.

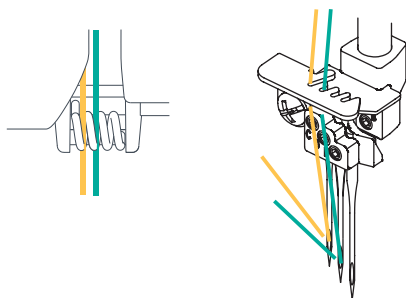

- > Rijg het naaldoo in.
- > Leg de draad onder de naaivoet naar linksachter.
- > Zet de naaivoet omlaag zodra alle benodigde draden zijn ingeregen.

## Draad van de rechtercoversteeknaald inrijgen RC/blauw

- ◡ Het gehele inrijgpad voor de draad van de rechtercoversteeknaald is voorzien van deze blauwe markering.

Voorwaarde:

- «Inrijgen is voorbereid».
- > Trek de draad onder de draadgeleidingsschuif naar links door de eerste uitsparing van het draadomleidingshaakje.

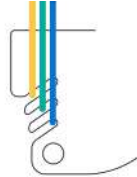

- > Leg de draad langs de gekleurde markering over de naalddraadhevelafdekking en trek deze in de richting van de naald.

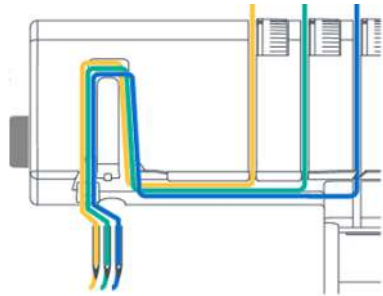

- > Haak de draad in de derde draadgeleiding van links op de naaldhouder.

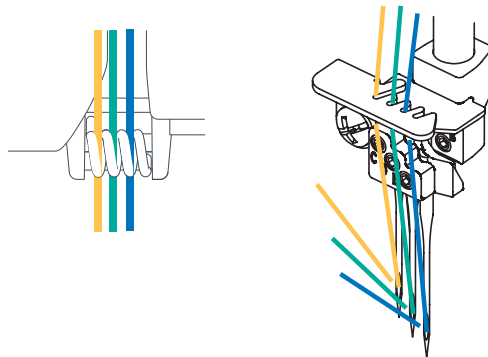

- > Rijg het naaldoo in.
- > Leg de draad onder de naaivoet naar linksachter.
- > Zet de naaivoet omlaag zodra alle benodigde draden zijn ingeregen.

### 7.3 Grijperdraden inrijgen

Voor het vormen van steken is ten minste één grijperdraad nodig.

#### LET OP

#### Beschadiging door gecoat garen of garen met een waslaag

Gecoate garens of garens met een waslaag kunnen in de buisjes van de luchtinrijger een deel van hun coating verliezen met als gevolg dat de buisjes verstopt raken. In dat geval is reparatie door de bernette dealer vereist.

Meer informatie vindt u in de tabel met steken.

#### Luchtinrijger gebruiken

Voorwaarde:

- Inrijgen is voorbereid.
  - Het inrijgdeksel is geopend.
- > Zet de verbinding van de luchtinrijger in de linkerpositie.

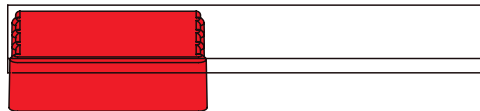
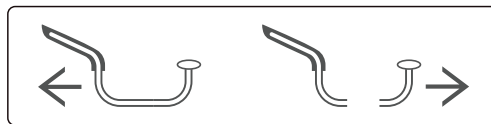

- > Draai het handwiel langzaam tegen de wijzers van de klok in totdat de buisjes van de luchtinrijger zijn gekoppeld.

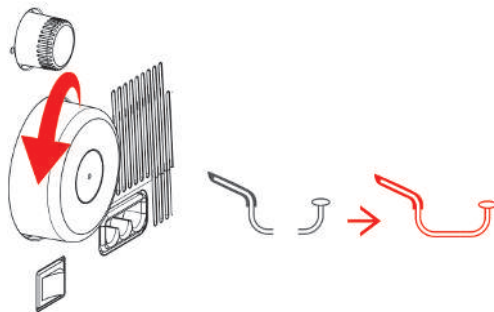

- > Haal de draad door de draadgeleider.

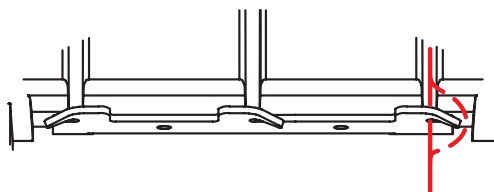

- > Trek als reserve een stuk draad van ca. 56 cm uit zodat de draad volledig door de buisjes van de luchtinrijger kan worden aangezogen.

- > Plaats het uiteinde van de draad ca. 1,2 cm in het betreffende tuitje van de luchtinrijger.

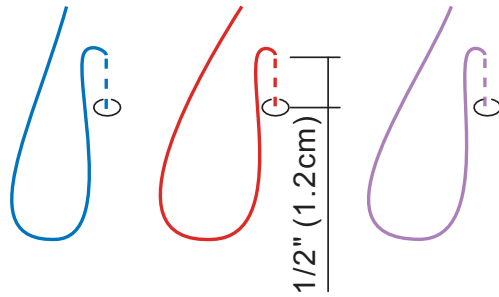

- > Houd de knop van de luchtinrijger ingedrukt.

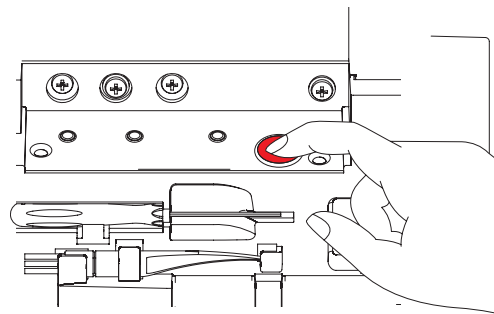

- Er wordt gestart met het intrekken van de draad.
  - De grijperdraad wordt door het buisje van de luchtinrijger geschoten en komt bij de grijperpunt naar buiten.
- > Laat de knop van de luchtinrijger los zodra de draad bij het grijperoog naar buiten komt.

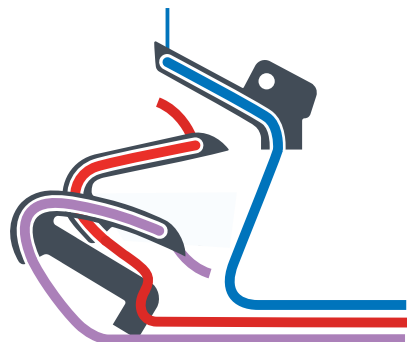

- > Leg de grijperdraad onder de naaivoet naar linksachter.
- > Zet de verbinding van de luchtinrijger in de rechterpositie.

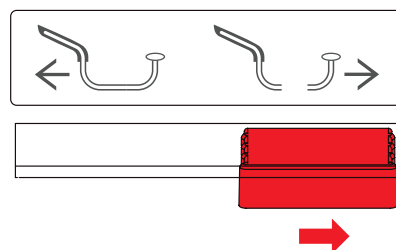

- > Sluit het inrijgdeksel.

## Grijperdraad met hulpdraad inrijgen

Het gebruik van een hulpdraad is handig als de grijperdraad niet automatisch met de luchtinrijger kan worden ingeregen.

Voorwaarde:

- Inrijgen is voorbereid.
- > Open het inrijgerdeksel.
- > Schuif de verbinding van de luchtinrijger naar links.
- > Draai het handwiel langzaam tegen de wijzers van de klok in totdat de buisjes van de luchtinrijger vastklikken.
- > Maak ter voorbereiding een hulpdraad met een lengte van ca. 60 cm.
- > Vouw de hulpdraad doormidden, houd het uiteinde van de lus vast en steek de uiteinden in het tuitje van de luchtinrijger.
- > Begin de inrijgprocedure totdat de uiteinden de hulpdraad uit het grijperoog komen.
- > Leg het uiteinde van de draad ca. 20 cm door de lus van de hulpdraad.
- > Trek aan de uiteinden van de hulpdraad totdat de draad uit het grijperoog komt.
- > Verwijder de hulpdraad.
- > Leg de grijperdraad onder de naaivoet naar linksachter.

## Inrijgdraad gebruiken

Als het niet mogelijk is om de grijperdraad in te rijgen met de luchtinrijger, kan gebruik worden gemaakt van de inrijghulp. De inrijgdraad is niet bedoeld als permanent hulpmiddel voor inrijgen of reinigen.

Een eventuele storing van de luchtinrijger moet door de bernette dealer worden verholpen.

### LET OP

#### Beschadiging door onjuist gebruik van de inrijghulp

De buisjes van de luchtinrijger kunnen beschadigd raken. In dat geval is reparatie door de bernette dealer vereist.

- > Voer en trek de inrijghulp alleen in de richting waarin de draad loopt.

Voorwaarde:

- Er zit geen draad in het betreffende buisje van de luchtinrijger.
- Inrijgen is voorbereid
- > Open het inrijgerdeksel.
- > Schuif de inrijghulp met het uiteinde zonder lus door het tuitje van de luchtinrijger totdat deze bij het grijperoog naar buiten komt.
- > Leg de gewenste draad door de lus van de inrijghulp.

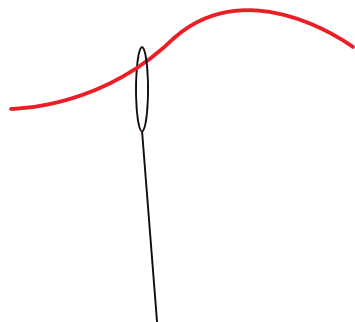

- > Trek aan het uiteinde van de inrijghulp totdat de grijperdraad uit het grijperoog naar buiten komt.
- > Leg de grijperdraad onder de naaivoet naar linksachter.
- > Sluit het inrijgdeksel.

## 7.4 Draden vervangen

### Dikke draden knopen

Bij het vervangen van de naald- of grijperdraad wordt er meestal een knoopje gemaakt in de twee draaduiteinden.

Maak de knoopjes zo klein mogelijk zodat er zo min mogelijk wrijving ontstaat.

#### LET OP

#### Beschadiging van de naald door knoopjes in de draad

De naald kan verbogen raken. Als de naald verbogen is, heeft dat invloed op het maken van de steken.

- > Knip de geknoopte draad vóór het naalldoog af en rijg de naald in.
- 
- > Maak met de donkere draad een lus.
  - > Rijg het roze uiteinde van de draad van onder in de lus van de donkere draad.
  - > Leg de roze draad naar achter, wikkel deze om beide donkere draden en leid deze van boven door de lus.

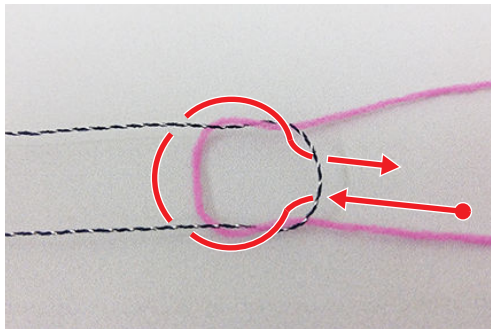

- > Houd de beide uiteinden van de draad vast en trek deze uit elkaar.

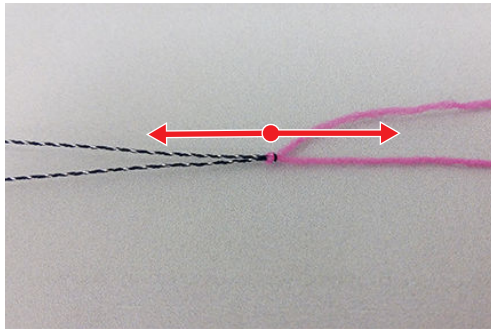

## Naalddraad vervangen

### LET OP

#### Beschadiging van de naald door knooppjes in de draad

De naald kan verbogen raken. Als de naald verbogen is, heeft dat invloed om het maken van de steken.

- > Knip de geknoopte draad vóór het naalldoog af en rijg de naald in.

- > Knip de draad boven de garenspeel af.
- > Vervang de garenspeel.
- > Knoop de ingeregen draad aan de nieuwe draad.

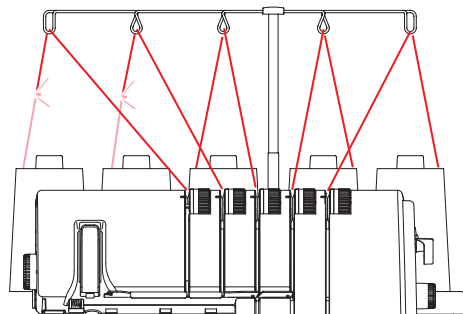

- > Trek de ingeregen draad door de naald totdat de net vastgeknoopte draad zich vóór het naalldoog bevindt.
- > Knip de nieuwe draad achter het knoopje af.

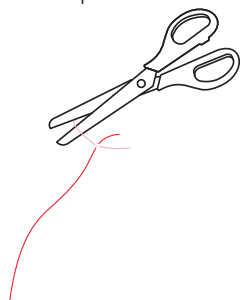

- > Verwijder het restje draad uit het naalldoog.
- > Rijg het naalldoog in.
- > Leg de draad onder de naaivoet naar linksonder.

## Grijperdraad vervangen

- > Knip de draad boven de garenspeel af.
- > Vervang de garenspeel.
- > Knoop de ingeregen grijperdraad aan de nieuwe draad.

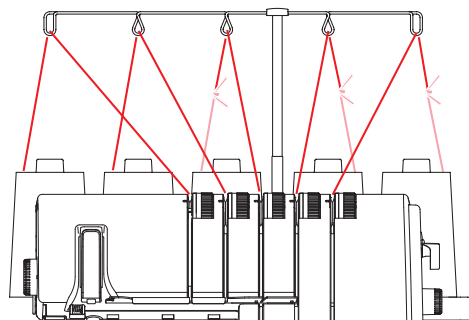

- > Trek aan het uiteinde van de draad bij het grijperoog totdat de knoop tevoorschijn komt.
- > Knip de nieuwe draad achter het knoopje af.
- > Leg de draad onder de naaivoet naar linksonder.

## 8 Proeflapje

Om de optimale instelling te bepalen kunt u het beste eerst een proeflapje maken van een stukje van de stof die u voor het naaiproject gaat gebruiken.

De aanbevolen basiswaarden van de steken zijn geschikt voor de meeste toepassingen. Afhankelijk van het resultaat van het proeflapje kunt u de instellingen aanpassen om de steken zo optimaal mogelijk te maken.

### 8.1 Proeflapje voor overlocksteek maken

Voorwaarde:

- De stappen van Beginnen met naaien zijn uitgevoerd.
- > Leg de stof onder de naaivoet vóór het mes zodat de gewenste naadtoeslag wordt afgesneden.
- > Druk op het pedaal en naai langzaam. Geleid de stof maar lichtjes omdat de machine het materiaal automatisch transporteert.
- > Naai over het uiteinde van de stof zodat er een draadbundel ontstaat.
- > Trek de draadbundel over de draadafsnijder.
- > Beoordeel het proeflapje en pas de instellingen indien nodig aan totdat de steek geschikt is voor de combinatie van het materiaal.

### 8.2 Proeflapje voor coversteek maken

Voorwaarde:

- De stappen van Beginnen met naaien zijn uitgevoerd.
- > Zet de naaivoet omhoog.
- > Leg de stof onder de naaivoet zodat de naaivoet zich volledig op de stof bevindt.
- > Zet de naaivoet omlaag.
- > Druk op het pedaal en begin langzaam te naaien. Geleid de stof maar lichtjes omdat de machine het materiaal automatisch transporteert.
- > Naai niet over het uiteinde van de stof.
- > Zet de naalden in de hoogste stand.
- > Zet de naaivoet omhoog.
- > Trek de naalddraad, tussen stof en naaivoet, met de tool voor coversteekvergrendeling naar links en knip af.
- > Trek het naaiproject naar achteren weg en snij de grijperdraden af.
  - Het einde van de naad is afgehecht.
- > Beoordeel het proeflapje en pas de instellingen indien nodig aan totdat de steek geschikt is voor de combinatie van het materiaal.

### 8.3 Proeflapje voor kettingsteek maken

Voorwaarde:

- De stappen van Beginnen met naaien zijn uitgevoerd.
- > Zet de naaivoet omhoog.
- > Leg de stof onder de naaivoet zodat de naaivoet zich volledig op de stof bevindt.
- > Zet de naaivoet omlaag.
- > Druk op het pedaal en naai langzaam. Geleid de stof maar lichtjes omdat de machine het materiaal automatisch transporteert.
- > Naai over het uiteinde van de stof zodat er een draadbundel ontstaat.
- > Zet de naaivoet omhoog.
- > Trek het naaiproject naar linksachter weg en snij de grijperdraden af.
  - Het einde van de naad is afgehecht.
- > Beoordeel het proeflapje en pas de instellingen indien nodig aan totdat de steek geschikt is voor de combinatie van het materiaal.

## 8.4 Steken optimaliseren

### 4–draads overlack met geïntegreerde veiligheidsnaad

Steekbeeld	Maatregelen
<b>Grijperdraden (rood/blauw) vormen lussen aan de onderkant van de stof.</b>	<ul style="list-style-type: none"> <li>&gt; LL-draadspanning (rood) verlagen.</li> <li>&gt; UL-draadspanning (blauw) verhogen.</li> </ul>
<b>Grijperdraden (rood/blauw) vormen lussen aan de bovenkant van de stof.</b>	<ul style="list-style-type: none"> <li>&gt; UL-draadspanning (blauw) verlagen.</li> <li>&gt; LL-draadspanning (rood) verhogen.</li> </ul>
<b>Naalddraad (geel) maakt lussen aan de onderkant van de stof.</b>	<ul style="list-style-type: none"> <li>&gt; LL-draadspanning (rood) verlagen.</li> <li>&gt; LN-draadspanning (geel) verhogen.</li> </ul>
<b>Naalddraad (groen) maakt lussen aan de onderkant van de stof.</b>	<ul style="list-style-type: none"> <li>&gt; RN-draadspanning (groen) verhogen.</li> </ul>
<b>Stofrand vormt een tunnel of rolt op.</b>	<ul style="list-style-type: none"> <li>&gt; UL-draadspanning (blauw) verlagen.</li> <li>&gt; LL-draadspanning (rood) verlagen.</li> <li>&gt; Waarde van mtc-draadcontrole verhogen.</li> <li>&gt; Snijbreedte CW verlagen.</li> <li>&gt; Controleer of de rolzoomhevel Nop positie /R staat.</li> </ul>
<b>Naad rimpelt.</b>	<ul style="list-style-type: none"> <li>&gt; LN-draadspanning (geel) verlagen.</li> <li>&gt; RN-draadspanning (groen) verlagen.</li> <li>&gt; Stel het differentieeltransport in op een waarde tussen 1 en 0,6 (rekken).</li> <li>&gt; Steeklengte SL verlagen.</li> </ul>

### 3-draads super stretch

Steekbeeld	Maatregelen
<b>Draad van ondergrijper (rood) maakt een te losse lus om de stofrand.</b>	<ul style="list-style-type: none"> <li>&gt; LL-draadspanning (rood) verhogen.</li> <li>&gt; Waarde van mtc-draadcontrole verlagen.</li> <li>&gt; Snijbreedte CW verhogen.</li> </ul>
<b>Draad van ondergrijper (rood) maakt een te strakke lus om de stofrand.</b>	<ul style="list-style-type: none"> <li>&gt; LL-draadspanning (rood) verlagen.</li> <li>&gt; Waarde van mtc-draadcontrole verhogen.</li> <li>&gt; Snijbreedte CW verlagen.</li> <li>&gt; Controleer of de rolzoomhevel Nop positie /R staat.</li> </ul>
<b>Stofrand vormt een tunnel of rolt op.</b>	<ul style="list-style-type: none"> <li>&gt; LL-draadspanning (rood) verlagen.</li> <li>&gt; Waarde van mtc-draadcontrole verhogen.</li> <li>&gt; Snijbreedte CW verlagen.</li> <li>&gt; Controleer of de rolzoomhevel Nop positie /R staat.</li> </ul>
<b>Naalddraad (geel) maakt lussen aan de onderkant van de stof.</b>	<ul style="list-style-type: none"> <li>&gt; LL-draadspanning (rood) verlagen.</li> <li>&gt; LN-draadspanning (geel) verhogen.</li> </ul>

Steekbeeld	Maatregelen
<b>Naalddraad (groen) maakt lussen aan de onderkant van de stof.</b>	> RN-draadspanning (groen) verhogen.
<b>Naad rimpelt.</b>	> LN-draadspanning (geel) verlagen. > RN-draadspanning (groen) verlagen. > Stel het differentieeltransport in op een waarde tussen 1 en 0,6 (rekken). > Steeklengte SL verlagen.

### 3-draads overlack breed (LN)

Steekbeeld	Maatregelen
<b>Grijperdraden (rood/blauw) vormen lussen aan de onderkant van de stof.</b>	> LL-draadspanning (rood) verlagen. > UL-draadspanning (blauw) verhogen.
<b>Grijperdraden (rood/blauw) vormen lussen aan de bovenkant van de stof.</b>	> UL-draadspanning (blauw) verlagen. > LL-draadspanning (rood) verhogen.
<b>Naalddraad (geel) maakt lussen aan de onderkant van de stof.</b>	> LL-draadspanning (rood) verlagen. > LN-draadspanning (geel) verhogen.
<b>Stofrand vormt een tunnel of rolt op.</b>	> UL-draadspanning (blauw) verlagen. > LL-draadspanning (rood) verlagen. > Waarde van mtc-draadcontrole verhogen. > Snijbreedte CW verlagen. > Controleer of de rolzoomhevel Nop positie /R staat.
<b>Naad rimpelt.</b>	> LN-draadspanning (geel) verlagen. > Stel het differentieeltransport in op een waarde tussen 1 en 0,6 (rekken). > Steeklengte SL verlagen.

### 3-draads overlack smal (RN)

Steekbeeld	Maatregelen
<b>Grijperdraden (rood/blauw) vormen lussen aan de onderkant van de stof.</b>	> LL-draadspanning (rood) verlagen. > UL-draadspanning (blauw) verhogen.
<b>Grijperdraden (rood/blauw) vormen lussen aan de bovenkant van de stof.</b>	> UL-draadspanning (blauw) verlagen. > LL-draadspanning (rood) verhogen.
<b>Naalddraad (groen) maakt lussen aan de onderkant van de stof.</b>	> LL-draadspanning (rood) verlagen. > RN-draadspanning (groen) verhogen.

Steekbeeld	Maatregelen
<b>Stofrand vormt een tunnel of rolt op.</b>	<ul style="list-style-type: none"> <li>&gt; UL-draadspanning (blauw) verlagen.</li> <li>&gt; LL-draadspanning (rood) verlagen.</li> <li>&gt; Waarde van mtc-draadcontrole verhogen.</li> <li>&gt; Snijbreedte CW verlagen.</li> <li>&gt; Controleer of de rolzoomhevel Nop positie /R staat.</li> </ul>
<b>Naad rimpelt.</b>	<ul style="list-style-type: none"> <li>&gt; RN-draadspanning (groen) verlagen.</li> <li>&gt; Stel het differentieeltransport in op een waarde tussen 1 en 0,6 (rekken).</li> <li>&gt; Steeklengte SL verlagen.</li> </ul>

### 3-draads platte naad breed (LN)

Steekbeeld	Maatregelen
<b>Draad van bovengrijper (blauw) overlapt de stofrand aan de onderkant van de stof.</b>	<ul style="list-style-type: none"> <li>&gt; LN-draadspanning (geel) verlagen.</li> <li>&gt; UL-draadspanning (blauw) verhogen.</li> </ul>
<b>Draad van bovengrijper (blauw) bereikt de stofrand niet.</b>	<ul style="list-style-type: none"> <li>&gt; UL-draadspanning (blauw) verlagen.</li> <li>&gt; LN-draadspanning (geel) verhogen.</li> </ul>
<b>Draad van ondergrijper (rood) loopt niet recht met het verloop van de stofrand.</b>	<ul style="list-style-type: none"> <li>&gt; LL-draadspanning (rood) verhogen.</li> <li>&gt; LN-draadspanning (geel) verlagen.</li> <li>&gt; UL-draadspanning (blauw) verlagen.</li> </ul>
<b>Naad rimpelt. Spanning van draad van ondergrijper (rood) is te hoog.</b>	<ul style="list-style-type: none"> <li>&gt; LL-draadspanning (rood) verlagen.</li> </ul>
<b>Naalddraad (geel) bereikt de stofrand niet.</b>	<ul style="list-style-type: none"> <li>&gt; LN-draadspanning (geel) verlagen.</li> <li>&gt; UL-draadspanning (blauw) verhogen.</li> <li>&gt; LL-draadspanning (rood) verhogen.</li> </ul>
<b>Naalddraad (geel) overlapt de stofrand aan de bovenkant van de stof.</b>	<ul style="list-style-type: none"> <li>&gt; UL-draadspanning (blauw) verlagen.</li> <li>&gt; LN-draadspanning (geel) verhogen.</li> </ul>
<b>Stofrand vormt een tunnel of rolt op.</b>	<ul style="list-style-type: none"> <li>&gt; LN-draadspanning (geel) verlagen.</li> <li>&gt; UL-draadspanning (blauw) verlagen.</li> <li>&gt; Waarde van mtc-draadcontrole verhogen.</li> <li>&gt; Snijbreedte CW verlagen.</li> <li>&gt; Controleer of de rolzoomhevel Nop positie /R staat.</li> </ul>

### 3-draads platte naad smal (RN)

Steekbeeld	Maatregelen
<b>Draad van bovengrijper (blauw) overlapt de stofrand aan de onderkant van de stof.</b>	<ul style="list-style-type: none"> <li>&gt; RN-draadspanning (groen) verlagen.</li> <li>&gt; UL-draadspanning (blauw) verhogen.</li> </ul>
<b>Draad van bovengrijper (blauw) bereikt de stofrand niet.</b>	<ul style="list-style-type: none"> <li>&gt; UL-draadspanning (blauw) verlagen.</li> <li>&gt; RN-draadspanning (groen) verhogen.</li> </ul>
<b>Draad van ondergrijper (rood) loopt niet recht met het verloop van de stofrand.</b>	<ul style="list-style-type: none"> <li>&gt; LL-draadspanning (rood) verhogen.</li> <li>&gt; RN-draadspanning (groen) verlagen.</li> <li>&gt; UL-draadspanning (blauw) verlagen.</li> </ul>
<b>Naad rimpelt. Spanning van draad van ondergrijper (rood) is te hoog.</b>	<ul style="list-style-type: none"> <li>&gt; LL-draadspanning (rood) verlagen.</li> </ul>
<b>Naalddraad (groen) bereikt de stofrand niet.</b>	<ul style="list-style-type: none"> <li>&gt; RN-draadspanning (groen) verlagen.</li> <li>&gt; UL-draadspanning (blauw) verhogen.</li> <li>&gt; LL-draadspanning (rood) verhogen.</li> </ul>
<b>Naalddraad (groen) overlapt de stofrand aan de bovenkant van de stof.</b>	<ul style="list-style-type: none"> <li>&gt; UL-draadspanning (blauw) verlagen.</li> <li>&gt; RN-draadspanning (groen) verhogen.</li> </ul>
<b>Stofrand vormt een tunnel of rolt op.</b>	<ul style="list-style-type: none"> <li>&gt; RN-draadspanning (groen) verlagen.</li> <li>&gt; UL-draadspanning (blauw) verlagen.</li> <li>&gt; Waarde van mtc-draadcontrole verhogen.</li> <li>&gt; Snijbreedte CW verlagen.</li> <li>&gt; Controleer of de rolzoomhevel Nop positie /R staat.</li> </ul>

### 3-draads rolnaad

Steekbeeld	Maatregelen
<b>Grijperdraden (rood/blauw) vormen lussen aan de onderkant van de stof.</b>	<ul style="list-style-type: none"> <li>&gt; LL-draadspanning (rood) verlagen.</li> <li>&gt; UL-draadspanning (blauw) verhogen.</li> </ul>
<b>Grijperdraden (rood/blauw) vormen lussen aan de bovenkant van de stof.</b>	<ul style="list-style-type: none"> <li>&gt; UL-draadspanning (blauw) verlagen.</li> <li>&gt; LL-draadspanning (rood) verhogen.</li> </ul>
<b>Naalddraad (groen) maakt lussen aan de onderkant van de stof.</b>	<ul style="list-style-type: none"> <li>&gt; RN-draadspanning (groen) verhogen.</li> </ul>
<b>Stofrand rolt onvoldoende op.</b>	<ul style="list-style-type: none"> <li>&gt; Snijbreedte CW verhogen.</li> <li>&gt; LL-draadspanning (rood) verhogen.</li> <li>&gt; UL-draadspanning (blauw) verhogen.</li> <li>&gt; Steeklengte SL verlagen.</li> <li>&gt; Controleer of de rolzoomhevel Nop positie /R staat.</li> </ul>

Steekbeeld	Maatregelen
<b>Naad rimpelt.</b>	<ul style="list-style-type: none"> <li>&gt; Stel het differentieeltransport in op een waarde tussen 1 en 0,6 (rekken).</li> <li>&gt; RN-draadspanning (groen) verlagen.</li> <li>&gt; Steeklengte SL verlagen.</li> </ul>

### 3-draads rolzoom

Steekbeeld	Maatregelen
<b>Draad van bovengrijper (blauw) maakt een te losse lus om de stofrand.</b>	<ul style="list-style-type: none"> <li>&gt; UL-draadspanning (blauw) verhogen.</li> <li>&gt; Snijbreedte CW verhogen.</li> <li>&gt; Steeklengte SL verhogen.</li> </ul>
<b>Stofrand rolt onvoldoende op.</b>	<ul style="list-style-type: none"> <li>&gt; Snijbreedte CW verhogen.</li> <li>&gt; LL-draadspanning (rood) verhogen.</li> <li>&gt; UL-draadspanning (blauw) verhogen.</li> <li>&gt; Steeklengte SL verlagen.</li> <li>&gt; Controleer of de rolzoomhevel Nop positie /R staat.</li> </ul>
<b>Draad van bovengrijper (blauw) maakt een te strakke lus om de stofrand.</b>	<ul style="list-style-type: none"> <li>&gt; UL-draadspanning (blauw) verlagen.</li> <li>&gt; Steeklengte SL verlagen.</li> </ul>
<b>Draad van ondergrijper (rood) loopt niet recht met het verloop van de naalddraad.</b>	<ul style="list-style-type: none"> <li>&gt; LL-draadspanning (rood) verhogen.</li> <li>&gt; RN-draadspanning (groen) verhogen.</li> </ul>
<b>Naad rimpelt.</b>	<ul style="list-style-type: none"> <li>&gt; Stel het differentieeltransport in op een waarde tussen 1 en 0,6 (rekken).</li> <li>&gt; LL-draadspanning (rood) verlagen.</li> <li>&gt; RN-draadspanning (groen) verlagen.</li> <li>&gt; Steeklengte SL verlagen.</li> </ul>
<b>Naalddraad (groen) maakt lussen aan de onderkant van de stof.</b>	<ul style="list-style-type: none"> <li>&gt; RN-draadspanning (groen) verhogen.</li> </ul>

### 2-draads randomslag breed (LN)

Steekbeeld	Maatregelen
<b>Draad van ondergrijper (rood) maakt een te losse lus om de stofrand.</b>	<ul style="list-style-type: none"> <li>&gt; LL-draadspanning (rood) verhogen.</li> <li>&gt; Waarde van mtc-draadcontrole verlagen.</li> <li>&gt; Snijbreedte CW verhogen.</li> </ul>
<b>Draad van ondergrijper (rood) maakt een te strakke lus om de stofrand.</b>	<ul style="list-style-type: none"> <li>&gt; LL-draadspanning (rood) verlagen.</li> <li>&gt; Waarde van mtc-draadcontrole verhogen.</li> <li>&gt; Snijbreedte CW verlagen.</li> <li>&gt; Controleer of de rolzoomhevel Nop positie /R staat.</li> </ul>

Steekbeeld	Maatregelen
<b>Naalddraad (geel) maakt lussen aan de onderkant van de stof.</b>	<ul style="list-style-type: none"> <li>&gt; LL-draadspanning (rood) verlagen.</li> <li>&gt; LN-draadspanning (geel) verhogen.</li> </ul>
<b>Stofrand vormt een tunnel of rolt op.</b>	<ul style="list-style-type: none"> <li>&gt; LL-draadspanning (rood) verlagen.</li> <li>&gt; Waarde van mtc-draadcontrole verhogen.</li> <li>&gt; Snijbreedte CW verlagen.</li> <li>&gt; Controleer of de rolzoomhevel Nop positie /R staat.</li> </ul>
<b>Naad rimpelt.</b>	<ul style="list-style-type: none"> <li>&gt; LN-draadspanning (geel) verlagen.</li> <li>&gt; Stel het differentieeltransport in op een waarde tussen 1 en 0,6 (rekken).</li> <li>&gt; Steeklengte SL verlagen.</li> </ul>

## 2-draads randomslag smal (RN)

Steekbeeld	Maatregelen
<b>Draad van ondergrijper (rood) maakt een te losse lus om de stofrand.</b>	<ul style="list-style-type: none"> <li>&gt; LL-draadspanning (rood) verhogen.</li> <li>&gt; Waarde van mtc-draadcontrole verlagen.</li> <li>&gt; Snijbreedte CW verhogen.</li> </ul>
<b>Draad van ondergrijper (rood) maakt een te strakke lus om de stofrand.</b>	<ul style="list-style-type: none"> <li>&gt; LL-draadspanning (rood) verlagen.</li> <li>&gt; Waarde van mtc-draadcontrole verhogen.</li> <li>&gt; Snijbreedte CW verlagen.</li> <li>&gt; Controleer of de rolzoomhevel Nop positie /R staat.</li> </ul>
<b>Naalddraad (groen) maakt lussen aan de onderkant van de stof.</b>	<ul style="list-style-type: none"> <li>&gt; LL-draadspanning (rood) verlagen.</li> <li>&gt; RN-draadspanning (groen) verhogen.</li> </ul>
<b>Stofrand vormt een tunnel of rolt op.</b>	<ul style="list-style-type: none"> <li>&gt; LL-draadspanning (rood) verlagen.</li> <li>&gt; Waarde van mtc-draadcontrole verhogen.</li> <li>&gt; Snijbreedte CW verlagen.</li> <li>&gt; Controleer of de rolzoomhevel Nop positie /R staat.</li> </ul>
<b>Naad rimpelt.</b>	<ul style="list-style-type: none"> <li>&gt; RN-draadspanning (groen) verlagen.</li> <li>&gt; Stel het differentieeltransport in op een waarde tussen 1 en 0,6 (rekken).</li> <li>&gt; Steeklengte SL verlagen.</li> </ul>

## 2-draads platte naad breed (LN)

Steekbeeld	Maatregelen
<b>Draad van ondergrijper (rood) overlapt de stofrand aan de overkant van de stof.</b>	<ul style="list-style-type: none"> <li>&gt; LL-draadspanning (rood) verhogen.</li> <li>&gt; LN-draadspanning (geel) verlagen.</li> </ul>
<b>Naalddraad (geel) bereikt de stofrand niet.</b>	<ul style="list-style-type: none"> <li>&gt; LN-draadspanning (geel) verlagen.</li> <li>&gt; LL-draadspanning (rood) verhogen.</li> </ul>

Steekbeeld	Maatregelen
<b>Draad van ondergrijper (rood) bereikt de stofrand niet.</b>	<ul style="list-style-type: none"> <li>&gt; LL-draadspanning (rood) verlagen.</li> <li>&gt; LN-draadspanning (geel) verhogen.</li> </ul>
<b>Naalddraad (geel) overlapt de stofrand aan de bovenkant van de stof.</b>	<ul style="list-style-type: none"> <li>&gt; LL-draadspanning (rood) verlagen.</li> <li>&gt; LN-draadspanning (geel) verhogen.</li> </ul>
<b>Stofrand vormt een tunnel of rolt op.</b>	<ul style="list-style-type: none"> <li>&gt; Waarde van mtc-draadcontrole verhogen.</li> <li>&gt; Snijbreedte CW verlagen.</li> <li>&gt; Steeklengte SL verlagen.</li> <li>&gt; Controleer of de rolzoomhevel Nop positie /R staat.</li> </ul>

## 2-draads platte naad smal (RN)

Steekbeeld	Maatregelen
<b>Draad van ondergrijper (rood) overlapt de stofrand aan de overkant van de stof.</b>	<ul style="list-style-type: none"> <li>&gt; LL-draadspanning (rood) verhogen.</li> <li>&gt; RN-draadspanning (groen) verlagen.</li> </ul>
<b>Naalddraad (groen) bereikt de stofrand niet.</b>	<ul style="list-style-type: none"> <li>&gt; RN-draadspanning (groen) verlagen.</li> <li>&gt; LL-draadspanning (rood) verhogen.</li> </ul>
<b>Draad van ondergrijper (rood) bereikt de stofrand niet.</b>	<ul style="list-style-type: none"> <li>&gt; LL-draadspanning (rood) verlagen.</li> <li>&gt; RN-draadspanning (groen) verhogen.</li> </ul>
<b>Naalddraad (groen) overlapt de stofrand aan de bovenkant van de stof.</b>	<ul style="list-style-type: none"> <li>&gt; LL-draadspanning (rood) verlagen.</li> <li>&gt; RN-draadspanning (groen) verhogen.</li> </ul>
<b>Stofrand vormt een tunnel of rolt op.</b>	<ul style="list-style-type: none"> <li>&gt; Waarde van mtc-draadcontrole verhogen.</li> <li>&gt; Snijbreedte CW verlagen.</li> <li>&gt; Steeklengte SL verlagen.</li> <li>&gt; Controleer of de rolzoomhevel Nop positie /R staat.</li> </ul>

## 2-draads rolzoom

Steekbeeld	Maatregelen
<b>Draad van ondergrijper (rood) maakt een te losse lus om de stofrand.</b>	<ul style="list-style-type: none"> <li>&gt; LL-draadspanning (rood) verhogen.</li> <li>&gt; Snijbreedte CW verhogen.</li> </ul>
<b>Draad van ondergrijper (rood) maakt een te strakke lus om de stofrand.</b>	<ul style="list-style-type: none"> <li>&gt; LL-draadspanning (rood) verlagen.</li> <li>&gt; Snijbreedte CW verlagen.</li> <li>&gt; Controleer of de rolzoomhevel Nop positie /R staat.</li> </ul>

Steekbeeld	Maatregelen
<b>Stofrand rolt onvoldoende op.</b>	<ul style="list-style-type: none"> <li>&gt; Snijbreedte CW verhogen.</li> <li>&gt; Steeklengte SL verlagen.</li> <li>&gt; LL-draadspanning (rood) verhogen.</li> <li>&gt; Controleer of de rolzoomhevel Nop positie /R staat.</li> </ul>
<b>Naalddraad (groen) maakt lussen aan de onderkant van de stof.</b>	<ul style="list-style-type: none"> <li>&gt; RN-draadspanning (groen) verhogen.</li> </ul>
<b>Naad rimpelt.</b>	<ul style="list-style-type: none"> <li>&gt; Stel het differentieeltransport in op een waarde tussen 1 en 0,6 (rekken).</li> <li>&gt; RN-draadspanning (groen) verlagen.</li> <li>&gt; Steeklengte SL verlagen.</li> </ul>

## 2-draads overlock breed (LN)

Steekbeeld	Maatregelen
<b>Draad van ondergrijper (rood) overlapt de stofrand aan de overkant van de stof.</b>	<ul style="list-style-type: none"> <li>&gt; LL-draadspanning (rood) verhogen.</li> <li>&gt; LN-draadspanning (geel) verlagen.</li> </ul>
<b>Naalddraad (geel) bereikt de stofrand niet.</b>	<ul style="list-style-type: none"> <li>&gt; LN-draadspanning (geel) verlagen.</li> <li>&gt; LL-draadspanning (rood) verhogen.</li> </ul>
<b>Draad van ondergrijper (rood) bereikt de stofrand niet.</b>	<ul style="list-style-type: none"> <li>&gt; LL-draadspanning (rood) verlagen.</li> <li>&gt; LN-draadspanning (geel) verhogen.</li> </ul>
<b>Naalddraad (geel) overlapt de stofrand aan de bovenkant van de stof.</b>	<ul style="list-style-type: none"> <li>&gt; LL-draadspanning (rood) verlagen.</li> <li>&gt; LN-draadspanning (geel) verhogen.</li> </ul>
<b>Stofrand vormt een tunnel of rolt op.</b>	<ul style="list-style-type: none"> <li>&gt; Waarde van mtc-draadcontrole verhogen.</li> <li>&gt; Snijbreedte CW verlagen.</li> <li>&gt; Steeklengte SL verlagen.</li> <li>&gt; Controleer of de rolzoomhevel Nop positie /R staat.</li> </ul>

## 2-draads overlock smal (RN)

Steekbeeld	Maatregelen
<b>Draad van ondergrijper (rood) overlapt de stofrand aan de overkant van de stof.</b>	<ul style="list-style-type: none"> <li>&gt; LL-draadspanning (rood) verhogen.</li> <li>&gt; RN-draadspanning (groen) verlagen.</li> </ul>
<b>Naalddraad (groen) bereikt de stofrand niet.</b>	<ul style="list-style-type: none"> <li>&gt; RN-draadspanning (groen) verlagen.</li> <li>&gt; LL-draadspanning (rood) verhogen.</li> </ul>
<b>Draad van ondergrijper (rood) bereikt de stofrand niet.</b>	<ul style="list-style-type: none"> <li>&gt; LL-draadspanning (rood) verlagen.</li> <li>&gt; RN-draadspanning (groen) verhogen.</li> </ul>

Steekbeeld	Maatregelen
<b>Naalddraad (groen) overlapt de stofrand aan de bovenkant van de stof.</b>	<ul style="list-style-type: none"> <li>&gt; LL-draadspanning (rood) verlagen.</li> <li>&gt; RN-draadspanning (groen) verhogen.</li> </ul>
<b>Stofrand vormt een tunnel of rolt op.</b>	<ul style="list-style-type: none"> <li>&gt; Waarde van mtc-draadcontrole verhogen.</li> <li>&gt; Snijbreedte CW verlagen.</li> <li>&gt; Steeklengte SL verlagen.</li> <li>&gt; Controleer of de rolzoomhevel Nop positie /R staat.</li> </ul>

## 2-draads kettingsteek

Steekbeeld	Maatregelen
<b>Naalddraad (geel) maakt lussen aan de onderkant van de stof.</b>	<ul style="list-style-type: none"> <li>&gt; LC-draadspanning (geel) verhogen.</li> <li>&gt; Inrijgschema's controleren.</li> </ul>
<b>Kettinggrijperdraad (paars) aan de bovenkant zichtbaar.</b>	<ul style="list-style-type: none"> <li>&gt; LC-draadspanning (geel) verlagen.</li> </ul>
<b>Naad rimpelt.</b>	<ul style="list-style-type: none"> <li>&gt; LC-draadspanning (geel) verlagen.</li> <li>&gt; CL-draadspanning (paars) verlagen.</li> <li>&gt; Stel het differentieeltransport in op een waarde tussen 1 en 0,6 (rekken).</li> <li>&gt; Steeklengte SL verlagen.</li> </ul>
<b>Kettinggrijperdraad (paars) vormt lussen aan de onderkant van de stof.</b>	<ul style="list-style-type: none"> <li>&gt; CL-draadspanning (paars) verhogen.</li> <li>&gt; Inrijgschema's controleren.</li> </ul>

## 3-draads overlock (LN) + kettingsteek (RC)

Steekbeeld	Maatregelen
<b>Grijperdraden (rood/blauw) vormen lussen aan de onderkant van de stof.</b>	<ul style="list-style-type: none"> <li>&gt; LL-draadspanning (rood) verlagen.</li> <li>&gt; UL-draadspanning (blauw) verhogen.</li> </ul>
<b>Grijperdraden (rood/blauw) vormen lussen aan de bovenkant van de stof.</b>	<ul style="list-style-type: none"> <li>&gt; UL-draadspanning (blauw) verlagen.</li> <li>&gt; LL-draadspanning (rood) verhogen.</li> </ul>
<b>Naalddraad (groen) maakt lussen aan de onderkant van de stof.</b>	<ul style="list-style-type: none"> <li>&gt; LL-draadspanning (rood) verlagen.</li> <li>&gt; RN-draadspanning (groen) verhogen.</li> </ul>
<b>Naalddraad voor kettingsteek (geel) maakt lussen aan de onderkant van de stof.</b>	<ul style="list-style-type: none"> <li>&gt; RC-draadspanning (geel) verhogen.</li> <li>&gt; CL-draadspanning (paars) verlagen.</li> <li>&gt; Steeklengte SL verlagen.</li> <li>&gt; Inrijgschema's controleren.</li> </ul>

Steekbeeld	Maatregelen
<b>Kettinggrijperdraad (paars) vormt lussen aan de onderkant van de stof.</b>	> CL-draadspanning (paars) verhogen.
<b>Stofrand vormt een tunnel of rolt op.</b>	> UL-draadspanning (blauw) verlagen. > LL-draadspanning (rood) verlagen. > Waarde van mtc-draadcontrole verhogen. > Snijbreedte CW verlagen. > Controleer of de rolzoomhevel Nop positie /R staat.
<b>Naad rimpelt.</b>	> RC-draadspanning (geel) verlagen. > LN-draadspanning (groen) verlagen. > CL-draadspanning (paars) verlagen. > Stel het differentieeltransport in op een waarde tussen 1 en 0,6 (rekken). > Steeklengte SL verlagen.

### 3-draads overlock (RN) + kettingsteek (RC)

Steekbeeld	Maatregelen
<b>Grijperdraden (rood/blauw) vormen lussen aan de onderkant van de stof.</b>	> LL-draadspanning (rood) verlagen. > UL-draadspanning (blauw) verhogen.
<b>Grijperdraden (rood/blauw) vormen lussen aan de bovenkant van de stof.</b>	> UL-draadspanning (blauw) verlagen. > LL-draadspanning (rood) verhogen.
<b>Naalddraad (groen) maakt lussen aan de onderkant van de stof.</b>	> LL-draadspanning (rood) verlagen. > RN-draadspanning (groen) verhogen.
<b>Naalddraad voor kettingsteek (geel) maakt lussen aan de onderkant van de stof.</b>	> RC-draadspanning (geel) verhogen. > CL-draadspanning (paars) verlagen. > Steeklengte SL verlagen. > Inrijgschema's controleren.
<b>Kettinggrijperdraad (paars) vormt lussen aan de onderkant van de stof.</b>	> CL-draadspanning (paars) verhogen.
<b>Stofrand vormt een tunnel of rolt op.</b>	> UL-draadspanning (blauw) verlagen. > LL-draadspanning (rood) verlagen. > Waarde van mtc-draadcontrole verhogen. > Snijbreedte CW verlagen. > Controleer of de rolzoomhevel Nop positie /R staat.

Steekbeeld	Maatregelen
<b>Naad rimpelt.</b>	<ul style="list-style-type: none"> <li>&gt; RC-draadspanning (geel) verlagen.</li> <li>&gt; RN-draadspanning (groen) verlagen.</li> <li>&gt; CL-draadspanning (paars) verlagen.</li> <li>&gt; Stel het differentieeltransport in op een waarde tussen 1 en 0,6 (rekken).</li> <li>&gt; Steeklengte SL verlagen.</li> </ul>

## 2-draads overlack (LN) + kettingsteek (RC)

Steekbeeld	Maatregelen
<b>Draad van ondergrijper (rood) overlapt de stofrand aan de overkant van de stof.</b>	<ul style="list-style-type: none"> <li>&gt; LN-draadspanning (groen) verlagen.</li> <li>&gt; LL-draadspanning (rood) verhogen.</li> <li>&gt; Snijbreedte CW verlagen.</li> </ul>
<b>Naalddraad (groen) bereikt de stofrand niet.</b>	<ul style="list-style-type: none"> <li>&gt; LN-draadspanning (groen) verlagen.</li> <li>&gt; Snijbreedte CW verlagen.</li> <li>&gt; LL-draadspanning (rood) verhogen.</li> </ul>
<b>Draad van ondergrijper (rood) bereikt de stofrand niet.</b>	<ul style="list-style-type: none"> <li>&gt; LL-draadspanning (rood) verlagen.</li> <li>&gt; LN-draadspanning (groen) verhogen.</li> <li>&gt; Snijbreedte CW verlagen.</li> </ul>
<b>Naalddraad (groen) overlapt de stofrand aan de bovenkant van de stof.</b>	<ul style="list-style-type: none"> <li>&gt; LL-draadspanning (rood) verlagen.</li> <li>&gt; LN-draadspanning (groen) verhogen.</li> <li>&gt; Snijbreedte CW verlagen.</li> </ul>
<b>Naalddraad voor kettingsteek (geel) maakt lussen aan de onderkant van de stof.</b>	<ul style="list-style-type: none"> <li>&gt; RC-draadspanning (geel) verhogen.</li> <li>&gt; CL-draadspanning (paars) verlagen.</li> <li>&gt; Steeklengte SL verlagen.</li> <li>&gt; Inrijgschema's controleren.</li> </ul>
<b>Kettinggrijperdraad (paars) vormt lussen aan de onderkant van de stof.</b>	<ul style="list-style-type: none"> <li>&gt; CL-draadspanning (paars) verhogen.</li> </ul>
<b>Stofrand vormt een tunnel of rolt op.</b>	<ul style="list-style-type: none"> <li>&gt; Waarde van mtc-draadcontrole verhogen.</li> <li>&gt; Snijbreedte CW verlagen.</li> <li>&gt; LN-draadspanning (groen) verlagen.</li> <li>&gt; LL-draadspanning (rood) verlagen.</li> <li>&gt; Controleer of de rolzoomhevel Nop positie /R staat.</li> <li>&gt; Inrijgschema's controleren.</li> </ul>
<b>Naad rimpelt.</b>	<ul style="list-style-type: none"> <li>&gt; RC-draadspanning (geel) verlagen.</li> <li>&gt; CL-draadspanning (paars) verlagen.</li> <li>&gt; Stel het differentieeltransport in op een waarde tussen 1 en 0,6 (rekken).</li> <li>&gt; Steeklengte SL verlagen.</li> </ul>

## 2-draads overlack (RN) + kettingsteek (RC)

Steekbeeld	Maatregelen
<b>Draad van ondergrijper (rood) overlapt de stofrand aan de overkant van de stof.</b>	<ul style="list-style-type: none"> <li>&gt; RN-draadspanning (groen) verlagen.</li> <li>&gt; LL-draadspanning (rood) verhogen.</li> <li>&gt; Snijbreedte CW verlagen.</li> </ul>
<b>Naalddraad (groen) bereikt de stofrand niet.</b>	<ul style="list-style-type: none"> <li>&gt; RN-draadspanning (groen) verlagen.</li> <li>&gt; LL-draadspanning (rood) verhogen.</li> <li>&gt; Snijbreedte CW verlagen.</li> </ul>
<b>Draad van ondergrijper (rood) bereikt de stofrand niet.</b>	<ul style="list-style-type: none"> <li>&gt; LL-draadspanning (rood) verlagen.</li> <li>&gt; RN-draadspanning (groen) verhogen.</li> <li>&gt; Snijbreedte CW verlagen.</li> </ul>
<b>Naalddraad (groen) overlapt de stofrand aan de bovenkant van de stof.</b>	<ul style="list-style-type: none"> <li>&gt; LL-draadspanning (rood) verlagen.</li> <li>&gt; RN-draadspanning (groen) verhogen.</li> <li>&gt; Snijbreedte CW verlagen.</li> </ul>
<b>Naalddraad voor kettingsteek (geel) maakt lussen aan de onderkant van de stof.</b>	<ul style="list-style-type: none"> <li>&gt; RC-draadspanning (geel) verhogen.</li> </ul>
<b>Kettinggrijperdraad (paars) vormt lussen aan de onderkant van de stof.</b>	<ul style="list-style-type: none"> <li>&gt; CL-draadspanning (paars) verhogen.</li> </ul>
<b>Stofrand vormt een tunnel of rolt op.</b>	<ul style="list-style-type: none"> <li>&gt; Waarde van mtc-draadcontrole verhogen.</li> <li>&gt; Snijbreedte CW verlagen.</li> <li>&gt; RN-draadspanning (groen) verlagen.</li> <li>&gt; LL-draadspanning (rood) verlagen.</li> <li>&gt; Controleer of de rolzoomhevel Nop positie /R staat.</li> <li>&gt; Inrijgschema's controleren.</li> </ul>
<b>Naad rimpelt.</b>	<ul style="list-style-type: none"> <li>&gt; RC-draadspanning (geel) verlagen.</li> <li>&gt; CL-draadspanning (paars) verlagen.</li> <li>&gt; Stel het differentieeltransport in op een waarde tussen 1 en 0,6 (rekken).</li> <li>&gt; Steeklengte SL verlagen.</li> </ul>

## 4-draads coversteek

Steekbeeld	Maatregelen
<b>Naalddraad (geel, groen of blauw) maakt lussen aan de onderkant van de stof.</b>	<ul style="list-style-type: none"> <li>&gt; Spanning van naalddraad (geel, groen of blauw) verhogen.</li> <li>&gt; CL-draadspanning (paars) verlagen.</li> <li>&gt; Steeklengte SL verhogen.</li> <li>&gt; Inrijgschema's controleren.</li> </ul>

Steekbeeld	Maatregelen
<b>Kettinggrijperdraad (paars) vormt lussen aan de onderkant van de stof.</b>	<ul style="list-style-type: none"> <li>&gt; CL-draadspanning (paars) verhogen.</li> <li>&gt; Steeklengte SL verhogen.</li> <li>&gt; Inrijgschema's controleren.</li> </ul>
<b>Kettinggrijperdraad (paars) vormt tunnel aan de onderkant van de stof.</b>	<ul style="list-style-type: none"> <li>&gt; CL-draadspanning (paars) verlagen.</li> <li>&gt; Steeklengte SL verlagen.</li> <li>&gt; Inrijgschema's controleren.</li> </ul>
<b>Naad rimpelt. Spanning van naalddraad (geel, groen of blauw) is te hoog.</b>	<ul style="list-style-type: none"> <li>&gt; Spanning van naalddraad (geel, groen of blauw) verlagen.</li> <li>&gt; Stel het differentieeltransport in op een waarde tussen 1 en 0,6 (rekken).</li> <li>&gt; Steeklengte SL verlagen.</li> </ul>

### 3-draads coversteek breed (LC-RC)

Steekbeeld	Maatregelen
<b>Naalddraad (geel of blauw) maakt lussen aan de onderkant van de stof.</b>	<ul style="list-style-type: none"> <li>&gt; CL-draadspanning (paars) verlagen.</li> <li>&gt; Steeklengte SL verhogen.</li> <li>&gt; Inrijgschema's controleren.</li> </ul>
<b>Kettinggrijperdraad (paars) vormt lussen aan de onderkant van de stof.</b>	<ul style="list-style-type: none"> <li>&gt; CL-draadspanning (paars) verhogen.</li> <li>&gt; Steeklengte SL verhogen.</li> <li>&gt; Inrijgschema's controleren.</li> </ul>
<b>Kettinggrijperdraad (paars) vormt tunnel aan de onderkant van de stof.</b>	<ul style="list-style-type: none"> <li>&gt; CL-draadspanning (paars) verlagen.</li> <li>&gt; Steeklengte SL verlagen.</li> <li>&gt; Inrijgschema's controleren.</li> </ul>
<b>Naad rimpelt. Spanning van naalddraad (geel of blauw) is te hoog.</b>	<ul style="list-style-type: none"> <li>&gt; Stel het differentieeltransport in op een waarde tussen 1 en 0,6 (rekken).</li> <li>&gt; Steeklengte SL verlagen.</li> </ul>

### 3-draads coversteek smal (LC-CC)

Steekbeeld	Maatregelen
<b>Naalddraad (geel of groen) maakt lussen aan de onderkant van de stof.</b>	<ul style="list-style-type: none"> <li>&gt; CL-draadspanning (paars) verlagen.</li> <li>&gt; Steeklengte SL verhogen.</li> <li>&gt; Inrijgschema's controleren.</li> </ul>
<b>Kettinggrijperdraad (paars) vormt lussen aan de onderkant van de stof.</b>	<ul style="list-style-type: none"> <li>&gt; CL-draadspanning (paars) verhogen.</li> <li>&gt; Steeklengte SL verhogen.</li> <li>&gt; Inrijgschema's controleren.</li> </ul>
<b>Kettinggrijperdraad (paars) vormt tunnel aan de onderkant van de stof.</b>	<ul style="list-style-type: none"> <li>&gt; CL-draadspanning (paars) verlagen.</li> <li>&gt; Steeklengte SL verlagen.</li> <li>&gt; Inrijgschema's controleren.</li> </ul>

Steekbeeld	Maatregelen
<b>Naad rimpelt. Spanning van naalddraad (geel of groen) is te hoog.</b>	<ul style="list-style-type: none"> <li>&gt; Stel het differentieeltransport in op een waarde tussen 1 en 0,6 (rekken).</li> <li>&gt; Steeklengte SL verlagen.</li> </ul>

### 3-draads coversteek smal (CC-RC)

Steekbeeld	Maatregelen
<b>Naalddraad (groen of blauw) maakt lussen aan de onderkant van de stof.</b>	<ul style="list-style-type: none"> <li>&gt; CL-draadspanning (paars) verlagen.</li> <li>&gt; Steeklengte SL verhogen.</li> <li>&gt; Inrijgschema's controleren.</li> </ul>
<b>Kettinggrijperdraad (paars) vormt lussen aan de onderkant van de stof.</b>	<ul style="list-style-type: none"> <li>&gt; CL-draadspanning (paars) verhogen.</li> <li>&gt; Steeklengte SL verhogen.</li> <li>&gt; Inrijgschema's controleren.</li> </ul>
<b>Kettinggrijperdraad (paars) vormt tunnel aan de onderkant van de stof.</b>	<ul style="list-style-type: none"> <li>&gt; CL-draadspanning (paars) verlagen.</li> <li>&gt; Steeklengte SL verlagen.</li> <li>&gt; Inrijgschema's controleren.</li> </ul>
<b>Naad rimpelt. Spanning van naalddraad (groen of blauw) is te hoog.</b>	<ul style="list-style-type: none"> <li>&gt; Stel het differentieeltransport in op een waarde tussen 1 en 0,6 (rekken).</li> <li>&gt; Steeklengte SL verlagen.</li> </ul>

### 3-draads picotsteek

Steekbeeld	Maatregelen
<b>Draad van bovengrijper (blauw) maakt een te losse lus om de stofrand.</b>	<ul style="list-style-type: none"> <li>&gt; UL-draadspanning (blauw) verhogen.</li> <li>&gt; Snijbreedte CW verhogen.</li> <li>&gt; Steeklengte SL verlagen.</li> </ul>
<b>Stofrand rolt onvoldoende op.</b>	<ul style="list-style-type: none"> <li>&gt; Snijbreedte CW verhogen.</li> <li>&gt; UL-draadspanning (blauw) verhogen.</li> <li>&gt; Steeklengte SL verlagen.</li> <li>&gt; Controleer of de rolzoomhevel Nop positie /R staat.</li> </ul>
<b>Draad van bovengrijper (blauw) maakt een te strakke lus om de stofrand.</b>	<ul style="list-style-type: none"> <li>&gt; UL-draadspanning (blauw) verlagen.</li> <li>&gt; Steeklengte SL verlagen.</li> </ul>
<b>Draad van ondergrijper (rood) loopt niet recht met het verloop van de naalddraad.</b>	<ul style="list-style-type: none"> <li>&gt; LL-draadspanning (rood) verhogen.</li> <li>&gt; RN-draadspanning (groen) verhogen.</li> </ul>

Steekbeeld	Maatregelen
<b>Naad rimpelt.</b>	<ul style="list-style-type: none"><li>&gt; Stel het differentieeltransport in op een waarde tussen 1 en 0,6 (rekken).</li><li>&gt; LL-draadspanning (rood) verlagen.</li><li>&gt; RN-draadspanning (groen) verlagen.</li><li>&gt; Steeklengte SL verlagen.</li></ul>
<b>Naalddraad (groen) maakt lussen aan de onderkant van de stof.</b>	<ul style="list-style-type: none"><li>&gt; RN-draadspanning (groen) verhogen.</li></ul>

## 9 Overlocken in de praktijk

In dit hoofdstuk worden de belangrijkste toepassingen voor een succesvol naaiproject beschreven. Andere naaitechnieken worden in de BERNINA handleiding voor overlockers beschreven die u bij de dealer kunt aanschaffen.

### 9.1 Overlocksteek stevig vastzetten

Het vastzetten van steken is vooral belangrijk wanneer deze niet met andere naden of zomen beginnen of eindigen. Steken worden vastgezet wanneer u eroverheen naait.

#### Overlockbundel vastnaaien aan het begin van de naad

- > Maak een 5 - 8 cm lange draadbundel.
- > Leg de stof onder de naaivoet en naai één steek in de stof.
- > Zet de naalden omlaag.
- > Zet de naaivoet omhoog.
- > Trek de draadbundel voorzichtig naar voren en leg deze op de naadlijn die u gaat naaien.
- > Zet de naaivoet omlaag.
- > Naai ca. 4 cm over de draadbundel.



#### Overlockbundel vastnaaien aan het einde van de naad

- > Naai één steek over de stofrand bij het einde van de naad.
- > Zet de naalden omhoog.
- > Zet de naaivoet omhoog.
- > Trek de stof een beetje naar achteren weg.
- > Keer de stof zodat de achterkant naar boven wijst.
- > Leg de stof onder de naaivoet zodat de naalden bij de eerste steek in de stof steken.
- > Zet de naaivoet omlaag.
- > Naai ca. 1,5 – 2,5 cm over de naad en let erop dat er niet in de bestaande overlocknaad wordt gesneden.
- > Laat de naad uitlopen.



### Overlockbundel stevig vastzetten

- > Naai een uiteinde van de draadbundel van ca. 10 cm voorbij het uiteinde van de naad.
- > Trek de draadbundel met een lusapparaat of een grote naainaald door de grijperdraden.



### Overlockbundel knopen

Het knopen van de overlockbundel is de veiligste methode om het opengaan van de steek te voorkomen.

- > Knoop de draadbundel aan het einde van de naad dicht bij de stof.

## 9.2 Overlocksteek open tornen

De lussen van de grijper- en naalddraden kunnen heel gemakkelijk worden open getornd.

- > Trek de draad van de rechteroverlocknaald (RN) vanaf het uiteinde van de naad met een pincet uit de draadbundel.



- > Trek de naalddraad uit de naad.

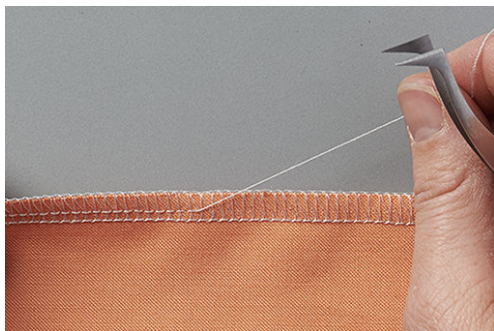

- > Knip bij zeer lange naden de draad in de steek open en haal ze stuk voor stuk uit.

- > Verwijder de draad van de linkeroverlocknaald op dezelfde manier.
  - De grijperdraden liggen los om de stofranden en kunnen eenvoudig worden uitgetrokken.



### 9.3 Coversteek vastzetten

Het vastzetten van steken is vooral belangrijk wanneer de steken niet met andere naden of zomen beginnen of eindigen. Steken worden vastgezet wanneer u eroverheen naait.

#### Cover- en kettingsteek aan het begin van de naad vastzetten

Bij cover- en kettingsteken wordt de eerste steek automatisch door de daaropvolgende steek vastgezet.

#### Cover- en kettingsteek aan het einde van de naad vastzetten

Steken worden vastgezet wanneer u eroverheen naait. Het vastzetten van steken is vooral belangrijk wanneer deze niet met andere naden of zomen beginnen of eindigen.

#### Coversteek aan het einde van de naad vastzetten

Voor het vastzetten van de coversteek aan het einde van de naad moet u de naalddraden door de grijperlus trekken en aan de achterkant van de stof aan het uiteinde van de grijperdraad vastknopen.

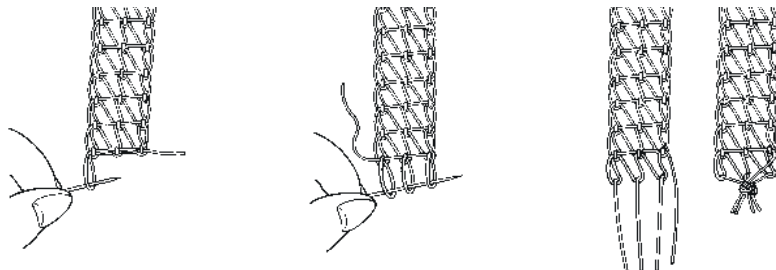

- > Keer de stof naar de achterkant.
- > Trek de lus van de grijperdraad met een naainaald omhoog en houd deze vast.
- > Trek het uiteinde van de grijperdraad omhoog zodat de lussen van de naalddraad aan de achterkant verschijnen.
- > Neem de lussen van de naalddraad met de naainaald op en trek ze omhoog totdat alle draaduiteinden zich aan de achterkant van het naaiproject bevinden.
- > Knoop de draaduiteinden dicht bij het einde van de steek aan elkaar.

### Kettingsteek aan het einde van de naad vastzetten

Voor het vastzetten van de kettingsteek aan het einde van de naad moet u de naalddraden door de grijperlus trekken en aan de achterkant van de stof aan het uiteinde van de grijperdraad vastknopen.

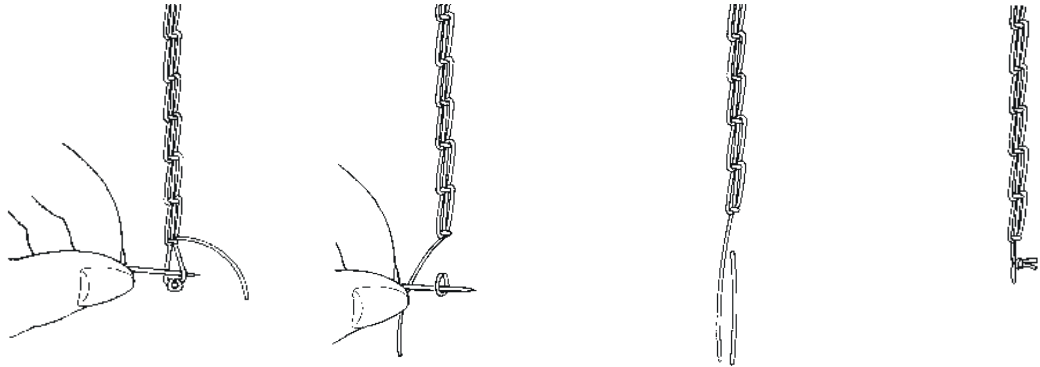

- > Keer de stof naar de achterkant.
- > Trek de lus van de grijperdraad met een naainaald omhoog en houd deze vast.
- > Trek het uiteinde van de grijperdraad omhoog zodat de lus van de naalddraad aan de achterkant verschijnt.
- > Neem de lus van de naalddraad met de naainaald op en trek deze omhoog totdat alle draaduiteinden zich aan de achterkant van het naaiproject bevinden.
- > Knoop de draaduiteinden dicht bij het einde van de steek aan elkaar.

### Steken bij naadeinde afhechten en draadbundel losmaken

- > Naai zoom of naad. Naai bij rondingen de laatste steken over de eerste steken.
- > Zet de naalden en de naaivoet omhoog.
- > Trek de naalddraad tussen stof en naaivoet met de tool voor coversteekvergrendeling naar achteren en knip af.

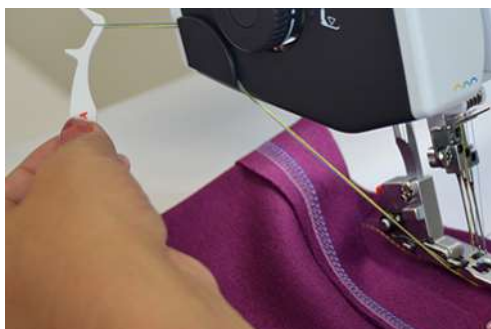

- > Trek de stof naar achteren weg en snij de grijperdraden af.
  - De cover-/kettingsteken worden afgehecht.
  - De overlocksteken worden afgehecht en de draadbundel wordt losgemaakt.

## 9.4 Coversteek losmaken

Cover- en kettingsteken zijn lussen van grijper- en naalddraden.

### Coversteek losmaken

- > Trek aan de achterkant van de stof de grijperdraad aan het einde van de naad uit de draadbundel.

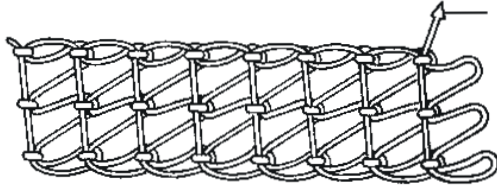

- > Verwijder aan de voorkant van de stof de naalddraden.
  - De steek komt los.



### Kettingsteek losmaken

- > Trek aan de achterkant van de stof de grijperdraad aan het einde van de naad uit de draadbundel.



- > Verwijder aan de voorkant van de stof de naalddraden.
  - De steek komt los.

## 9.5 Zoom naaien

De coversteek is bij uitstek geschikt voor zomen in elastisch of gebreid materiaal.

- > Machine instellen voor coversteek.
- > Markeer de breedte van de zoom (achterkanten op elkaar) en strijk de zoom.
- > Leg de voorkant van de stof onder de naaivoet.

- > Leid de zoomrand langs een van de markeringen van de coversteekafdekking en naai aan elkaar.
  - De zoom wordt genaaid en tegelijk aan de onderkant van de stof afgewerkt.

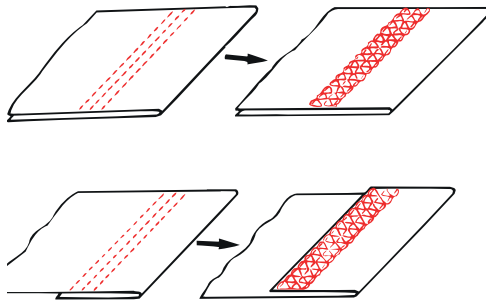

- > Knip het overschot van de naadtoeslag af.

## 9.6 Platte naad

Bij de vlakke naad worden aan de bovenkant van de naad lussen en aan de onderkant steken met spanning gemaakt.

- > Stel de machine in voor een 2- of 3-draads platte naad.
- > Naai twee stoflagen (verkeerde kanten op elkaar) aan elkaar.
- > Trek de twee stoflagen voorzichtig uit elkaar.
  - De beide stofranden liggen nu plat in de breedte van de vlakke naad over elkaar.

### Smalle platte naad

Voor een smalle platte naad gebruikt u de rechteroverlocknaald (RN).

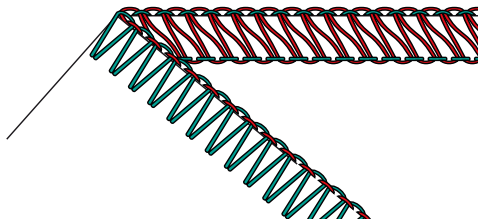

### Brede platte naad

Voor een brede platte naad gebruikt u de linkeroverlocknaald (RN).

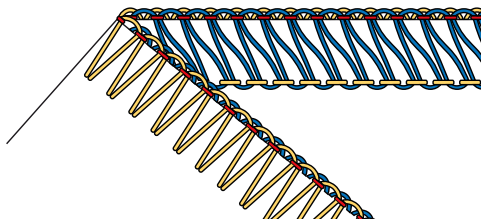

## 9.7 Naden verbinden

- > Rijg de machine voor cover- of kettingsteek in en stel deze daarop in.
- > Stel de steeklengte passend bij de stof in.
- > Leg de stof onder de naaivoet en zet de naaivoet omlaag.
- > Naai de naad.
- > Gebruik de linker- of rechterkant van de voet of volg de schaal op de coversteekafdekking om parallelle lijnen of biezen te naaien.

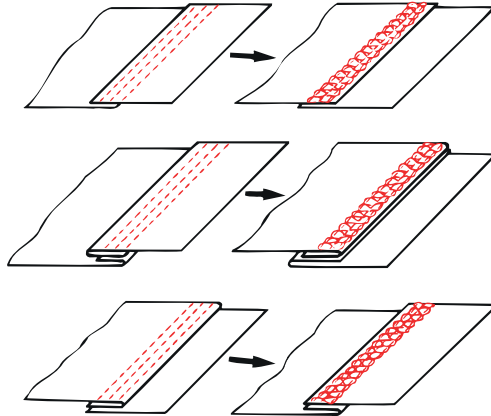

## 9.8 Naad afzetten

Het afzetten van naden is bij uitstek geschikt voor elastische halsopeningen, armsgaten en cirkelvormige eindafwerkingen.

- > Knip biaisband of tricotstroken in de gewenste breedte.
- > Markeer de naad en strijk of speld deze eerst.
- > Leg de afzetting om de rand van het naaiwerk en naai vast.
- > Leid de rand van de afzetting aan de bovenkant van het naaiproject langs het verende linkerdeel van de voet.
  - Aan de onderkant wordt de rand van de afzetting door de grijperdraad afgewerkt.
- > Knip de uitstekende naadtoeslag op 2 mm af.

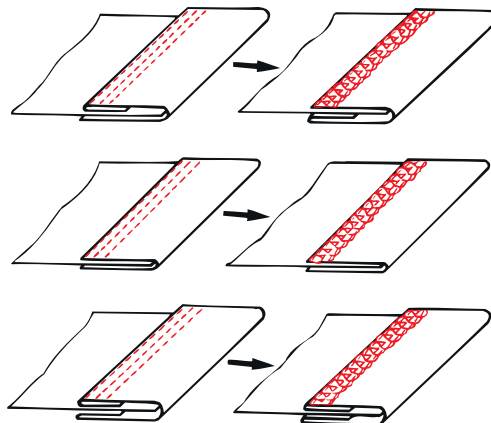

## 9.9 Naad doorstikken

De coversteek is geschikt voor het doorstikken van overlocknaden in alle elastische materialen. Ideaal voor sweatshirts, jersey kleding, jacks, gebreide jassen en uit patchwork samengestelde bekleding.

- > Vouw of strijk de naad op één kant.
- > Stik aan de bovenkant van het naaigoed vlak langs de rand door.
- > Leid de zijkanten van de voet langs de naadrand.
  - Er ontstaat een decoratieve, slijtvaste en duurzame afsluiting.

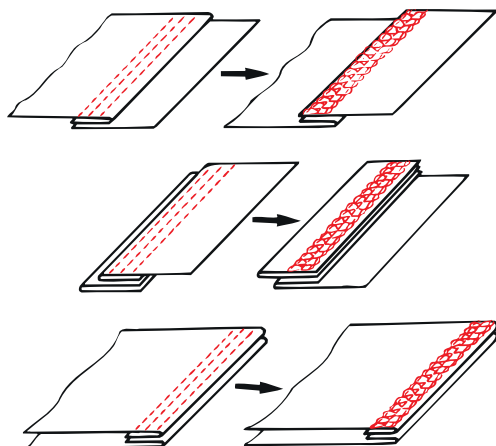

## 9.10 Rimpelen

Rimpelen is het samenvouwen of in plooiën leggen van een naad.

### Naaddraden trekken

- > Stel de machine in voor een 4-draads overlock.
- > Stel het differentieeltransport op de basiswaarde in.
- > Naai de stof met de kant naar boven waar u plooiën wilt maken.
- > Laat de lange draadbundel aan het uiteinde van de naad staan.
- > Maak de naalddraad/-draden uit de draadbundel los.
- > Trek aan de naalddraad/-draden en verdeel de plooiën gelijkmatig over de naad.



## 9.11 Naad rimpelen

Eenvoudige fijne stoffen kunnen met de kettingsteek worden gerimpeld.

- > Stel het differentieeltransport op een hogere waarde in.

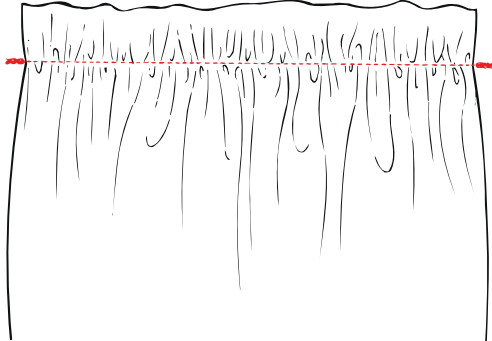

## 9.12 Buitenhoeken naaien

### Naaien over hoeken

- > Stel de machine in voor een 2-, 3- of 4-draads overlock.
- > Naai langs de stofrand tot voorbij de hoek.
- > Begin de nieuwe kant en naai over de eerder genaaide rand.
- > Zet de draadbundel stevig vast. (zie pagina 92)



### Hoek inknippen

- > Knip de naadtoeslag voor de snijbreedte van de volgende hoek in de naairichting in (lengte van de naaivoet).

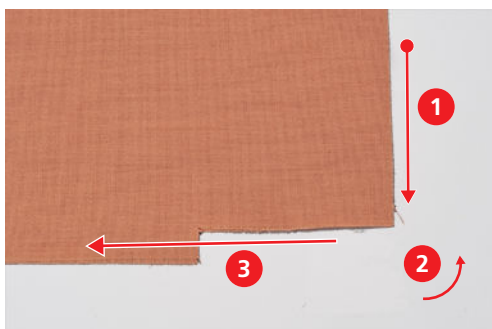

- > Naai de eerste rand tot aan de ingeknipte hoek.
- > Naai één steek over de stofrand en stop.
  - De naalden staan in de hoogste stand.
- > Zet de naaivoet omhoog.

- > Schuif de rolzoomhevel naar positie «R».
  - De lussen komen los van de steektong.
- > Draai de stof tegen de wijzers van de klok.
  - De ingeknipte stofrand ligt in de naairichting onder de naaivoet.
- > Schuif de rolzoomhevel naar positie «O».
- > Steek de naald in de stof.
- > Trek losse draden van de spoel op de garenkloshouder.
- > Zet de naaivoet omlaag en naai verder.



### 9.13 Binnenhoeken naaien

- > Stel de machine in voor een 2- of 3-draads overlock.



- > Teken de naadlijn aan weerszijden van de hoek over een lengte van ca. 5 cm met een textielstift.
- > Naai de naad tot het punt waar het mes de hoek bereikt.
- > Zet de naalden in de stof.
- > Zet de naaivoet omhoog.
- > Trek de hoek zorgvuldig recht en vouw de stof daarbij naar voren.
- > Zet de naaivoet omlaag.
- > Naai verder tot het punt waar de naalden de hoek bereiken.
- > Fixeer de stof met spelden in de binnenste hoek.
- > Zet de naaivoet omhoog en vouw de stof naar binnen.
- > Zet de naaivoet omlaag en naai verder.

### 9.14 Binnenrondingen naaien

Binnenrondingen komen voor bij halsopeningen, belegdelen en armsgaten. Wanneer u deze randen met een overlock naait, voorkomt u lastig in- of afknippen.

- > Stel de machine in voor een 3- of 4-draads overlock.

- > Trek de ronding tijdens het naaien voorzichtig recht.



### 9.15 Buitenrondingen en cirkels naaien

- > Knip de naadtoeslag op één plaats ter lengte van de naaivoet af.



- > Begin en eindig de naad bij de afgeknipte naadtoeslag.
  - Als er golven ontstaan: Stel het differentieeltransport op 1,5 – 2 in.
  - Als er plooiën ontstaan: Stel het differentieeltransport op 0,7 – 1 in.
- > Naai 1 – 2 steken aan het einde van de naad over het begin van de naad.
- > Steek de naald in de stof en zet de naaivoet omhoog.
- > Draai de stof naar links van de naaivoet weg.



- > Zet de naaivoet omlaag en naai voorbij de stof.

## 10 Bijlage

### 10.1 Machine opbergen en transporteren

#### Machine opbergen

Als u de machine voor langere tijd opbergt, doe dat dan op de juiste manier. Zo gaat de machine langer mee en blijft deze goed functioneren.

- > Berg de machine niet buiten op.
- > Bescherm de machine tegen weersinvloeden.
- > Laat de machine bij ingebruikname nadat deze is opgeslagen, uitgepakt circa 1 uur op kamertemperatuur staan.

#### Machine transporteren

Ga als volgt te werk als u de machine wilt verplaatsen of vervoeren.

- > Duw de uitschuifbare draadgeleiding van de garenkloshouder volledig naar beneden.
- > Zet de naaivoet omlaag.
- > Verwijder alle aansluitkabels.
- > Til de machine bij de draadbeugel om deze te transporteren.

### 10.2 Machine reinigen en onderhouden

#### LET OP

#### Beschadiging door reiniging met druklucht

Door reiniging met een spray of druklucht kan de machine permanent beschadigd raken. In dat geval is reparatie door de bernette dealer vereist.

- > Verwijder pluisjes, stof- en garenresten met een stofzuiger met een zacht opzetstuk.

#### Machine reinigen

Hoelang de machine meegaat, hangt ook van het onderhoud af. Bij normaal huishoudelijk gebruik wordt aanbevolen om een jaarlijkse servicebeurt te laten uitvoeren door een gecertificeerde bernette dealer.

Aanbevolen hulpmiddelen:

- Vochtige doek
- Kwastje
- Pincet
- Stofzuiger met zacht hulpstuk

Reinig aanbevolen machinegebieden:

- Naald, naaldstang
  - Naaivoet
  - Transporteur (van boven)
  - Mes
  - Binnenruimte van de vrije arm
- > Reinig de buitenkant van de machine met een vochtige doek zonder schoonmaakmiddel.
  - > Verwijder regelmatig pluisjes, stof- en garenresten uit de onderdelen van de machine.

## Gebied van de grijper reinigen

Bij de grijper verzamelen zich tijdens het coveren pluisjes, stof- en garenresten die regelmatig moeten worden verwijderd.

Voorwaarde:

- Naaivoet staat omhoog.
  - De naalden staan in de hoogste stand.
  - Machine is uitgeschakeld.
- > Verwijder de naaivoetzool.
- > Schroef de steekplaat van de vrije arm los.

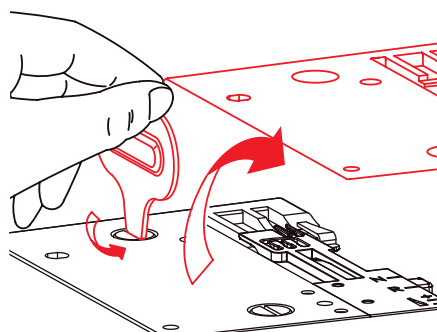

- > Verwijder pluisjes, stof- en garenresten met een kwastje of een stofzuiger.

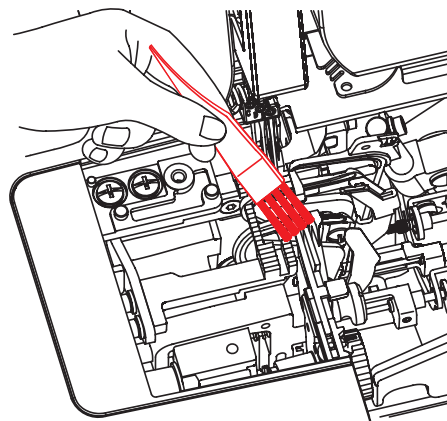

- > Bevestig de steekplaat en schroef deze vast.

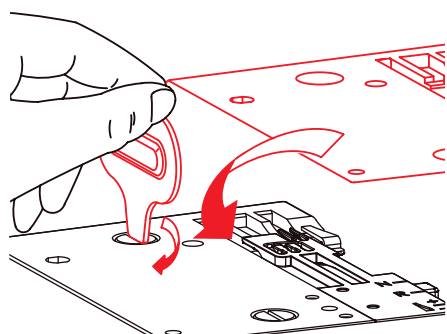

- > Draai het handwiel langzaam om te controleren of het mes, de naalden en de transporteurs onbelemmerd kunnen bewegen.
- > Bevestig de naaivoet.

## Buisjes van de luchtinrijger reinigen

Verwijder regelmatig pluïsjes, stof- en garenresten uit de buisjes van de luchtinrijger.

- > Gebruik een dikkere draad (bijvoorbeeld Amann Saba C dikte 30) met een lengte van ca. 1 m.
- > Rijg de draad door het tuitje van de luchtinrijger.
- > Houd de draad aan het uiteinde vast en trek deze meerdere keren heen en weer.
- > Verwijder de draad bij het uiteinde van de grijper in de looprichting van de daad.

## Zuignapjes reinigen

Door de zuignapjes te reinigen wordt voorkomen dat de machine bij hoge naaisnelheid van de tafel glijdt.

- > Verwijder pluïsjes en draadresten met een vochtige doek van de zuignapjes.

## Machine smeren

### LET OP

### Beschadiging door vocht in het luchtinrijgersysteem

Het pompje van de luchtinrijger wordt door vocht voorgoed beschadigd. In dat geval is reparatie door de bernette dealer vereist.

- > Bescherm de tuitjes van de luchtinrijger tegen vocht.

- > Smeer de aanbevolen plaatsen regelmatig met een drupje van de meegeleverde bernette overlock-olie.

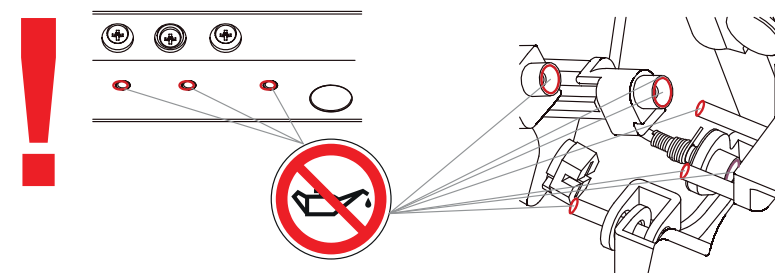
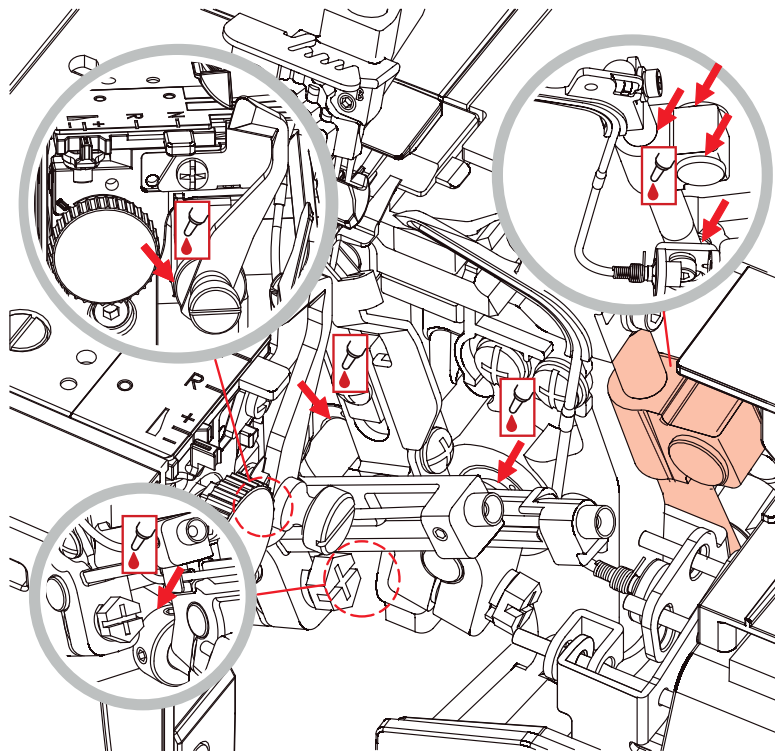

## 10.3 Storingen oplossen

Storing	Oplossing
<b>De stof wordt niet goed getransporteerd</b>	<ul style="list-style-type: none"> <li>&gt; Een grotere steeklengte instellen.</li> <li>&gt; Bij zware stoffen de naaivoetdruk verhogen.</li> <li>&gt; Bij lichtere stoffen de naaivoetdruk verlagen.</li> <li>&gt; Instelling van het differentieeltransport controleren.</li> </ul>
<b>Naaldbreuk</b>	<ul style="list-style-type: none"> <li>&gt; Naald op de juiste manier inzetten.</li> <li>&gt; Tijdens het naaien niet trekken aan de stof.</li> <li>&gt; Verstelschroef van de naald vastdraaien.</li> <li>&gt; Voor zware stoffen een grotere naald gebruiken.</li> </ul>
<b>Draadbreuk</b>	<ul style="list-style-type: none"> <li>&gt; Draadspanning verlagen.</li> <li>&gt; Inrijgpad controleren.</li> <li>&gt; Controleren of de draad in de knoop is geraakt of vast is komen te zitten.</li> <li>&gt; Naald op de juiste manier inzetten.</li> <li>&gt; Nieuwe naald inzetten; de ingezette naald is mogelijk defect.</li> <li>&gt; Hoogwaardig garen gebruiken.</li> </ul>
<b>Er worden steken overgeslagen</b>	<ul style="list-style-type: none"> <li>&gt; Nieuwe naalden inzetten; de ingezette naald zijn mogelijk defect.</li> <li>&gt; Verstelschroef van de naald vastdraaien.</li> <li>&gt; Naalddikte aan de stof/draad aanpassen.</li> <li>&gt; Naald op de juiste manier inzetten.</li> <li>&gt; Ander soort naald of naald met andere dikte gebruiken.</li> <li>&gt; Inrijgpad controleren.</li> <li>&gt; Naaivoetdruk verhogen.</li> <li>&gt; Draadspanning aanpassen.</li> <li>&gt; Hoogwaardig garen gebruiken.</li> </ul>
<b>Steken zijn onregelmatig</b>	<ul style="list-style-type: none"> <li>&gt; Draadspanning aanpassen.</li> <li>&gt; Controleren of de draad in de knoop is geraakt of vast is komen te zitten.</li> <li>&gt; Inrijgpad controleren.</li> </ul>
<b>Naad rimpelt</b>	<ul style="list-style-type: none"> <li>&gt; Instelling van het differentieeltransport controleren.</li> <li>&gt; Draadspanning verlagen.</li> <li>&gt; Controleren of de draad in de knoop is geraakt of vast is komen te zitten.</li> <li>&gt; Hoogwaardig garen gebruiken.</li> <li>&gt; Kleinere steeklengte instellen.</li> <li>&gt; Bij lichtere stoffen de naaivoetdruk verlagen.</li> </ul>
<b>Onregelmatig afsnijden</b>	<ul style="list-style-type: none"> <li>&gt; Richting van de messen controleren.</li> <li>&gt; Een of beide messen vervangen.</li> </ul>

Storing	Oplossing
<b>Stof zit vast</b>	<ul style="list-style-type: none"><li>&gt; Naaivoetdruk verkleinen.</li><li>&gt; Instelling van het differentieeltransport controleren.</li><li>&gt; Controleren of de draad in de knoop is geraakt of vast is komen te zitten.</li><li>&gt; Dikke stoflagen eerst met een gewone naaimachine vastzetten voor ze met de overlocker te naaien.</li></ul>
<b>Stof wordt niet netjes afgesneden</b>	<ul style="list-style-type: none"><li>&gt; Zet de steekbreedte op 9.</li><li>&gt; Verwijder pluisjes en draadresten van het mes.</li></ul>
<b>Mes defect</b>	<ul style="list-style-type: none"><li>&gt; Mes vervangen.</li></ul>
<b>Machine werkt niet</b>	<ul style="list-style-type: none"><li>&gt; Sluit de machine op de netvoeding aan en zet de machine aan.</li><li>&gt; Sluit het grijperdeksel.</li></ul>

## 10.4 Technische gegevens

Beschrijving	Waarde	Eenheid
Aantal steken	31	
Aantal grijpers	3	
Aantal naalden	1– 5	
Naaldsysteem	ELx705	
Naalddikte	80 – 100 (12 – 16)	
Differentieeltransport	0,6 – 2,0	
Maximale stofdikte	5 (0,23)	mm (in)
Snijbreedte overlock LN	5,0 – 7,0 (0,19 – 0,27)	mm (in)
Snijbreedte overlock RN	3,0 – 5,0 (0,12 – 0,19)	mm (in)
Steekbreedte coversteken	2,8 – 5,6 (0,11 – 0,22)	mm (in)
Steekbreedte combosteken	7,8 – 12,6 (0,31 – 0,49)	mm (in)
Maximale naaisnelheid	1300	Steken per minuut
Afmetingen zonder uitschuifbare draadgeleiding (lxbxh)	43 x 27 x 29 (16,92 x 10,62 x 11,41)	cm (in)
Afmetingen met aanschuiftafel/afvalbakje (lxbxh)	59 x 40 x 29 (23,22 x 15,78 x 11,41)	cm (in)
Gewicht, machine	8,9 (19,6)	kg (lb)
Gewicht, met verpakking	12,8 (28,2)	kg (lb)
Ingangsspanning (energieverbruik)	120 (80) / 230 – 240 (75)	V (W)
Veiligheidsklasse (elektrotechniek)	II	
Productiedatum	Aangegeven op typeplaatje	

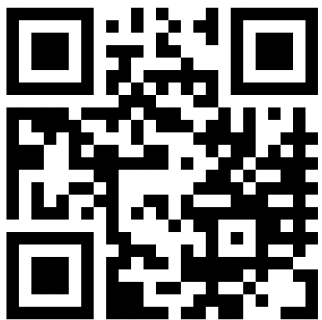

[www.bernette.com/b68AIRLOCK](http://www.bernette.com/b68AIRLOCK)

2023-06 NL  
50400685.00A.05

© BERNINA International AG  
Steckborn CH, [www.bernina.com](http://www.bernina.com)